

WWW.MODERNNAMASAZAN.IR



### (نمای ساختمانی)

گروه صنعتی مدرن نما سازان مفتخر است  
تا با طراحی و تولید انواع ابزار های نما ساز  
رکوراتیو از جنس پلی استایرن فشرده شده کامی  
بلند در جهت مدرن سازی صنعت ساختمان  
برداشته و همچنین با بهره مندی از مزایای  
آن از طراحی تا اجرای کامل پروژه ها همراه  
شما عزیزان باشد.

[www.modernmasazan.ir](http://www.modernmasazan.ir)

MONASA\_GROUP



تولید کننده ابزار های نما ساز از جنس پلی استایرن فشرده شده  
در صنعت ساختمان.



# بیتابا

- گچبری و ایجاد نقش و نگارهای سنتی و کلاسیک در معماری ساختمانها در کشور عزیزمان از سالیان دور رواج داشته و اکنون نیز با توجه به گذر زمان، هنوز میل و گرایش به استفاده از این نوع دیزاین بعنوان جزئی جدایی ناپذیر در صنعت ساختمان و نمای داخلی ساختمانها قابل احساس می باشد.

- با پیشرفت تکنولوژی و بوجود آمدن متریال های نوین با ویژگی های به روز شده و همچنین روی کار آمدن طرح ها و روشهای جدیدتر، لزوم استفاده از این قبیل محصولات جهت سرعت بخشیدن به کار، سبک سازی ساختمانها، کاهش خطرات ناشی از زلزله، ریزش ساختمان و همچنین پایین آوردن هزینه های اجرای کار و... بیش از پیش نیز احساس می شود.

- ابزار های فماساز از جنس پلی استایرن فشرده شده محصولاتی نوین در صنعت ساختمان می باشند که به دلیل دارا بودن مزایای بسیار در سالیان اخیر در جوامع اروپایی به شدت در حال استفاده می باشند.

- وزن بسیار سبک این نوع محصول، تنوع بسیار بالا در تولید، سرعت بالا در اجرا، مقرون به صرفه بودن، قابلیت نصب بر روی انواع بتن، کاغذ دیواری، سرامیک و... اجرا در منازل مبله و در هر شرایط خاص باعث استقبال از این محصول در ایران نیز گردیده است.

- گروه صنعتی مدرن فماسازان مفتخر است تا با طراحی و تولید انواع ابزار های فماساز دکوراتیو از جنس پلی استایرن فشرده شده گامی بلند در جهت مدرن سازی صنعت ساختمان برداشته و همچنین با بهرمندی از مزایای آن از طراحی تا اجرای کامل پروژه ها در کنار شما عزیزان باشد.

« در زیر به تشریح سایر ویژگی های این محصول می پردازیم »

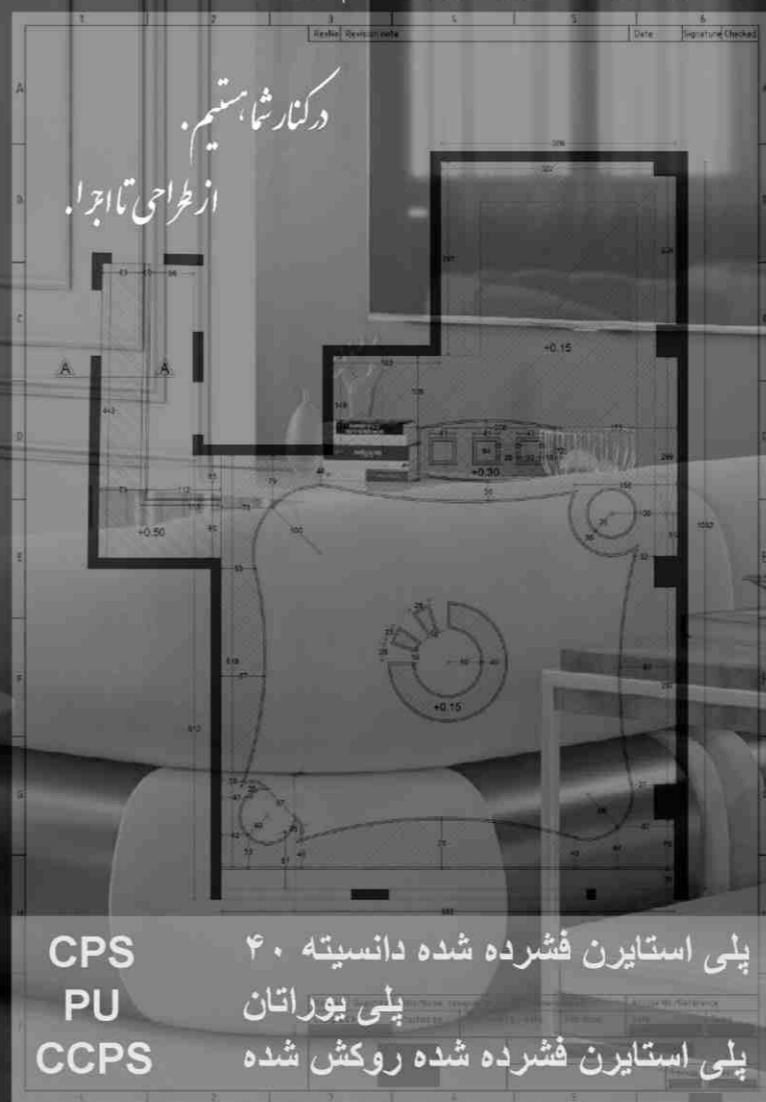

- بدون نیاز به اتصالات پیچیده، جوشکاری یا رابیتس کاری.  
It does not require complicated installation way
- قابل رنگ آمیزی با رنگ های پایه آب و روغنی.  
It can be painted by any kind of colors (water based or oil colored)
- ضد آب، ضد قارچ و عایق رطوبت و برودت.  
Humidity-proof-Anti-fungal
- قابلیت ایجاد محفظه برای لامپ های اس ام دی.  
Support for indirect lighting
- مقاوم در برابر ضربات عادی و معمولی.  
Resistance to light shocks
- قابل طراحی به منظور عبور کابل و سیم.  
Cable passage
- وزن بسیار سبک نسبت به سایر محصولات مشابه.  
Light weight compared to other products
- کاهش باروری سقف و خطرات ناشی از آن.  
Reduce the risk of falling objects from the ceiling
- مقاوم در برابر دماهای نامتعارف.  
Resistance to extreme weather
- تولید شده از پلی استایرن فشرده.  
Made of compacted polystyrene material
- قابلیت تولید در ابعاد متنوع.  
They can be custom-made at any size
- اقتصادی و مقرون به صرفه.  
Economical and affordable
- سرعت اجرای بالا.  
Easy to fit

CPS پلی استایرن فشرده شده دانسیته ۴۰  
 PU پلی یوراتان  
 CCPS پلی استایرن فشرده شده روکش شده

- ۰۰ الی ۰۲ - پیش کفشار
- ۰۳ الی ۱۲ - توضیحات و آموزش ها
- ۱۳ الی ۱۸ - ابزار فماساز - کلونی
- ۱۹ الی ۲۰ - ابزار فماساز - نور مخفی
- ۲۱ الی ۲۲ - ابزار فماساز - کلونی سه بعدی
- ۲۳ الی ۲۶ - ابزار قاب سازی سقف
- ۲۷ الی ۳۶ - ابزار قاب سازی دیوار
- ۳۷ الی ۳۸ - ابزار قاب سازی عریض
- ۳۹ الی ۴۰ - ابزار فماساز - برود
- ۴۱ الی ۴۲ - ابزار فماساز - قرنیز
- ۴۳ الی ۴۸ - دوربازنده لولوشن خور
- ۴۹ الی ۵۰ - لاین نوری
- ۵۱ الی ۵۸ - بود کاذب، سقف وافل
- ۵۹ الی ۶۴ - دور لوستری پلیمری
- ۶۵ الی ۷۲ - آرک پیش ساخته پلیمری
- ۷۳ الی ۸۰ - آرک پیش ساخته پلیمری - حجم
- ۸۱ الی ۸۲ - آرک پیش ساخته پلیمری - اتاق کودک
- ۸۳ الی ۸۴ - آرک پیش ساخته پلیمری - قاب پرده
- ۸۵ الی ۸۶ - آرک پیش ساخته پلیمری - مخصوص راهرو
- ۸۷ الی ۸۸ - آرک پیش ساخته پلیمری - آشنرخانه
- ۸۹ الی ۹۰ - آرک پیش ساخته پلیمری - شلف دیواری
- ۹۱ الی ۹۲ - آرک پیش ساخته پلیمری - تی وی باکس
- ۹۳ الی ۹۴ - المان های دکوراتیو
- ۹۵ الی ۱۰۶ - دیوار پوش پلیمری
- ۱۰۷ الی ۱۰۸ - استند
- ۱۰۹ الی ۱۱۸ - گالری تصاویر گروه اجرایی مدرن نمازبان
- ۱۱۹ الی ۱۲۰ - برکه یادداشت و نکته برداری



# آموزش نصب ابزارهای ناماساز پلیمری (ابزار گلوبی)



5

برای کنج خارج ابزار را به صورت پیش فرض در محل قرار داده، سپس مطابق با برگی رهنما شروع به برش نمایید.

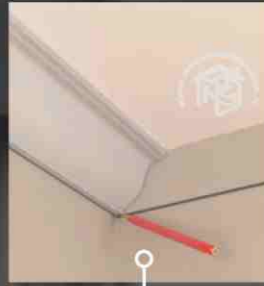

4

برای کنج داخل ابزار را به صورت پیش فرض در محل قرار داده، سپس مطابق با برگی رهنما شروع به برش نمایید.



3

با توجه به ابعاد ابزار انتخابی بعد از علامت گذاری بر روی دیوار بوسیله یک ریسه تلمی دیوارها را خط کشی نمایید.



2

در این مرحله با مشخص کردن کنج های داخلی و خارجی به بررسی زوایای کنج ها پردازید.

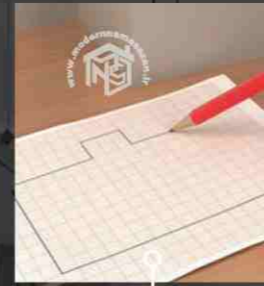

1

ابتدا اقدام به اندازه گیری محیط و ترسیم پلن کاری نمایید تا با احتساب به متر از بدست آمده و کرکی محیط برآوردی از میزان ابزار مصرفی و زمان مورد نیاز از اقدام تا اتمام پروژه داشته باشید.

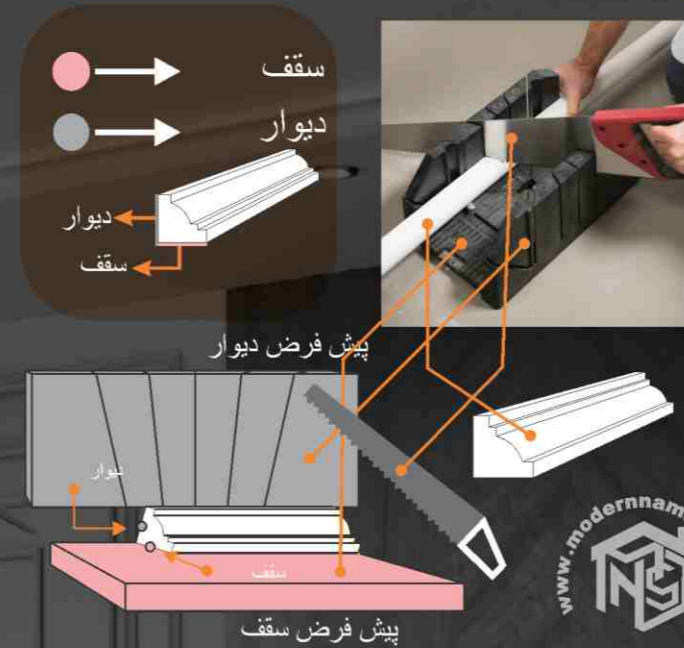

آموزش فارسی بر کردن ابزارهای دکوراتیو  
۱- ابتدا ابزار را به صورت پیش فرض بین کنج دیوار و سقف قرار دهید.

۲- سپس قسمت مشخص به سقف را مشخص نمایید.

۳- قسمت مشخص به سقف را روی کف فارسی بر قرار دهید.

۴- سپس طبق راهنمای کنج داخل و خارج برش دهید.

۵- دقت نمایید ابزار را به صورت قائم ۹۰ درجه ال مانند روی فارسی بر قرار دهید تا زاویه مورد نظر کاملا صحیح بدست آید.

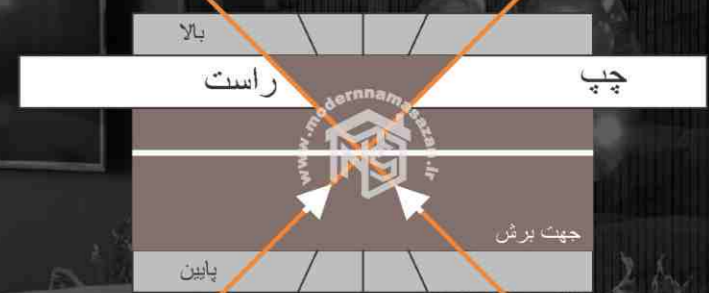

10

در آخر اقدام به رنگ آمیزی نهایی نمایید. برای بدست آمدن نتیجه ای بهتر از قلمویی مناسب و تمیز و رنگ عبور شده از صافی استفاده نمایید.



9

اضافات خمیر درز گیر را بلافاصله با یک اسفنج خیس تمیز نمایید همچنین بعد از خشک شدن بتونه بوسیله یک سمباده تا ایجاد یک سطح صاف و یکدست سمباده نمایید. در درزهای عمیق تر دو مرحله بتونه کاری شود.



8

بعد از خشک شدن رنگ ها درز های بالا و پایین ابزار را با خمیر درزگیر و درزهای میانی را با بتونه درزگیری نمایید.



7

در ۲ الی ۳ مرحله اقدام به رنگ زدن نمایید. رنگ اول رقیق زده شود و به نوبت رنگ را غلیظ تر درست کرده و رنگ آمیزی نمایید.



6

مطابق با نوع محصول شروع به پخش کردن چسب مخصوص بر روی سطح ابزار نمایید، توجه داشته باشید در صورت نیاز تا گیرایی اولیه چسب از میخ یا پیچ به منظور نگه دارنده موقت نیز استفاده نمایید.





## آموزش نصب ابزار های نماساز پلیمری (بردر دیواری)



ابتدا اقدام به اندازه گیری محیط و ترسیم پلن کاری نمایید تا با احتساب به متر از بدست آمده و کروکی محیط برآوردی از میزان ابزار مصرفی و زمان مورد نیاز از اقدام تا اتمام پروژه داشته باشید.



در این مرحله با مشخص کردن کنج های داخلی و خارجی به بررسی زوایای کنج ها بپردازید.



بعد از بدست آوردن زوایا و اندازه گیری میزان برش محصول را به صورت پیش فرض به نقطه ی نصب برده و پس از اطمینان از دقیق بودن محاسبات اقدام به برش زدن ابزار ها نمایید.



کنج داخل  
برای برش دادن ابزار ها با توجه به زوایای بدست آمده طبق دستور العمل موجود در برگه ی راهنمای برش از یک فارسی بر برقی یا دستی استفاده نمایید.



توجه داشته باشید پروسه اندازه گیری را مرحله به مرحله همزمان با نصب انجام دهید.



نمایی از کنج خارج



بعد از بدست آوردن زوایا و اندازه گیری میزان برش محصول را به صورت پیش فرض به نقطه ی نصب برده و پس از اطمینان از دقیق بودن محاسبات اقدام به برش زدن ابزار ها نمایید.



کنج خارج  
برای برش دادن ابزار ها با توجه به زوایای بدست آمده طبق دستور العمل موجود در برگه ی راهنمای برش از یک فارسی بر برقی یا دستی استفاده نمایید.



## آموزش نصب ابزار های نماساز پلیمری (قرنیز دیواری)



کنج داخل  
برای برش دادن ابزار ها با توجه به زوایای بدست آمده طبق دستور العمل موجود در برگه ی راهنمای برش از یک فارسی بر برقی یا دستی استفاده نمایید.

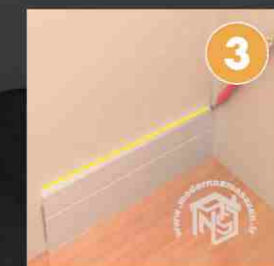

بعد از بدست آوردن زوایا و اندازه گیری میزان برش محصول را به صورت پیش فرض به نقطه ی نصب برده و پس از اطمینان از دقیق بودن محاسبات اقدام به برش زدن ابزار ها نمایید.



در این مرحله با مشخص کردن کنج های داخلی و خارجی به بررسی زوایای کنج ها بپردازید.



ابتدا اقدام به اندازه گیری محیط و ترسیم پلن کاری نمایید تا با احتساب به متر از بدست آمده و کروکی محیط برآوردی از میزان ابزار مصرفی و زمان مورد نیاز از اقدام تا اتمام پروژه داشته باشید.



کنج خارج  
برای برش دادن ابزار ها با توجه به زوایای بدست آمده طبق دستور العمل موجود در برگه ی راهنمای برش از یک فارسی بر برقی یا دستی استفاده نمایید.



توجه داشته باشید پروسه اندازه گیری را مرحله به مرحله همزمان با نصب انجام دهید.

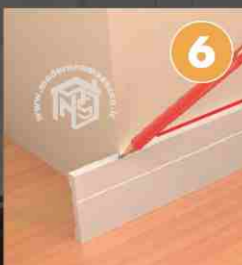

نمایی از کنج خارج



توجه داشته باشید پروسه اندازه گیری را مرحله به مرحله همزمان با نصب انجام دهید.



با توجه به نوع محصول شروع به پخش کردن چسب بر روی سطح ابزار نمایید، توجه داشته باشید تا گیرایی اولیه چسب در صورت نیاز از میخ یا پیچ یا اسکوب بادی استفاده نمایید.



بعد از اطمینان از گیرایی اولیه ابزار ها درز های بالا و پایین ابزار ها را با ماستیک درزگیر درزگیری و درز های میانی را بوسیله بتونه بتونه کاری نمایید.



اضافات ماستیک را بوسیله کارتک یا انگشت اشاره پاک نمایید، همچنین بعد از شدن بتونه ها ردد خشک را بوسیله یک به جا مانده سمباده نرم به آرامی محو نمایید.



لازم به ذکر می باشد بلا فاصله بعد از پخش کردن ماستیک و صاف کردن بوسیله کارتک یا انگشت اشاره در هر طول متر اضافات ماستیک را بوسیله یک ابر مرطوب پاک نمایید.



در دو الی سه مرحله اقدام به رنگ آمیزی ابزار ها نمایید رنگ اول را رقیق اجرا کرده و به ترتیب رنگ را غلیظ تر درست کرده و رنگ آمیزی نمایید. به منظور کنترل رنگ آمیزی در برخی موارد از چسب کاغذی به عنوان محافظ استفاده نمایید.



در دو الی سه مرحله اقدام به رنگ آمیزی ابزار ها نمایید رنگ اول را رقیق اجرا کرده و به ترتیب رنگ را غلیظ تر درست کرده و رنگ آمیزی نمایید. به منظور کنترل رنگ آمیزی در برخی موارد از چسب کاغذی به عنوان محافظ استفاده نمایید.



لازم به ذکر می باشد بلا فاصله بعد از پخش کردن ماستیک و صاف کردن بوسیله کارتک یا انگشت اشاره در هر طول متر اضافات ماستیک را بوسیله یک ابر مرطوب پاک نمایید.



اضافات ماستیک را بوسیله کارتک یا انگشت اشاره پاک نمایید، همچنین بعد از شدن بتونه ها ردد خشک را بوسیله یک به جا مانده سمباده نرم به آرامی محو نمایید.



بعد از اطمینان از گیرایی اولیه ابزار ها درز های بالا و پایین ابزار ها را با ماستیک درزگیر درزگیری و درز های میانی را بوسیله بتونه بتونه کاری نمایید.



با توجه به نوع محصول شروع به پخش کردن چسب بر روی سطح ابزار نمایید، توجه داشته باشید تا گیرایی اولیه چسب در صورت نیاز از میخ یا پیچ یا اسکوب بادی استفاده نمایید.



www.modernnamasazan.ir



www.modernnamasazan.ir

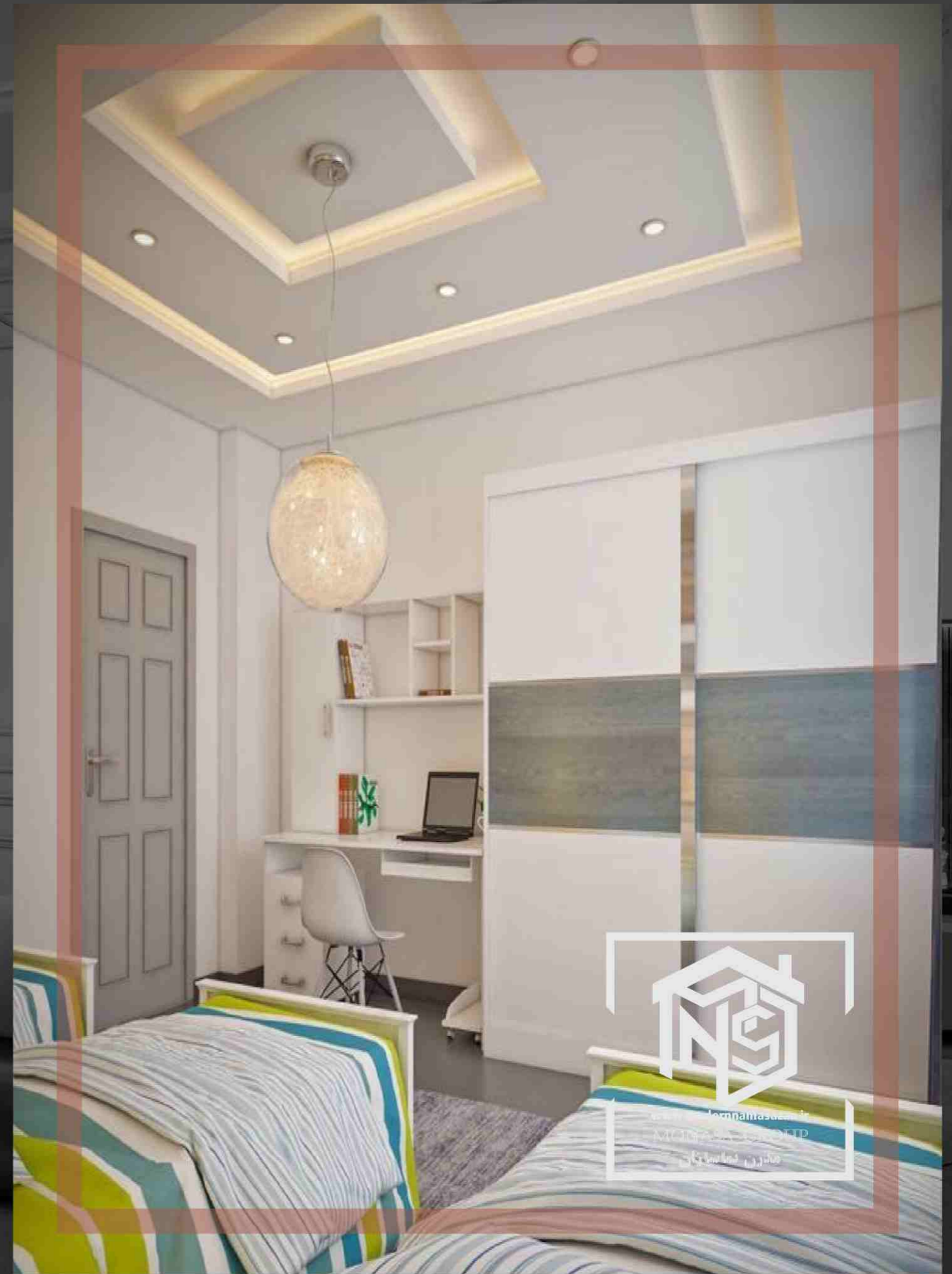



۹ بعد از اتمام مرحله زیر سازی و یقین از استحکام آن ناحیه مناسب ابزار دور باند هالوژن را با چسب مخصوص چسب کاری نمایید.

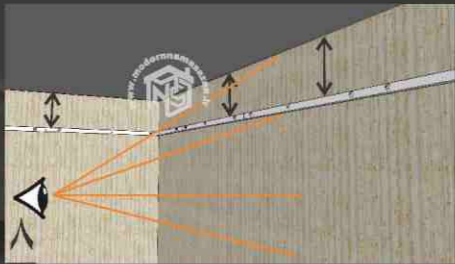

۱۰ با توجه به قناسی های موجود در سقف و دیوارها علاوه بر خط راهنما از یک همکار جهت ایجاد یک زیر سازی تقریباً صاف کمک گرفته شود.



۱۱ تا گیری اولیه چسب اقدام به اتصال مکانیکی توسط پیچ نمایید در برخی دیوار ها نیاز به به مته کاری و نصب رول پلاک نیز می باشد.

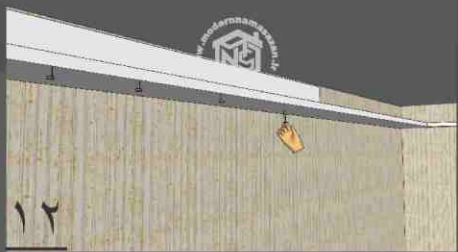

۱۲ پس از چسب کاری نوار را روی ابزار کفی قرار داده و تا ایجاد گیری اولیه چسب ابزار را با میخ نصب نمایید.

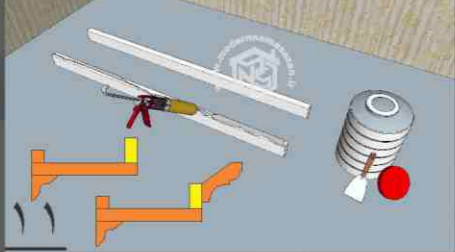

۱۳ از نوار دور باند به دو منظور استفاده میشود. یک برای ایجاد دور باند هالوژن طرح کناف و دیگری به منظور تنظیم ارتفاع ابزار تاج گلوبی در سقف های با ارتفاع بالا



۱۴ به منظور داشتن یک راستای صاف در محور افق ابزار را نسبت به دید بصری به ابزار زیر سازی متصل نمایید و در صورت ایجاد گپ بین دیوار و ابزار در مراحل بعد فضا های خالی ایجاد شده را بوسیله بتونه پر نمایید.

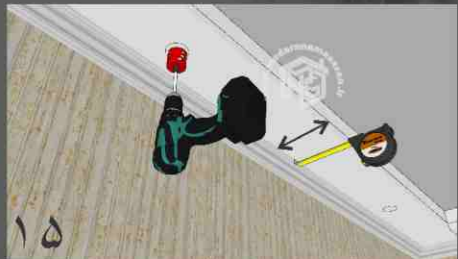

۱۵ در این مرحله فاصله افقی باقی مانده بین ابزار فیتیله و ابزار کفی را اندازه گیری نمایید و با تقسیم کردن نقطه ی مرکزی را بسمت آورید. همچنین با توجه به مسیر نصب به تعداد مورد نیاز بوسیله یک مته گرد بر اقدام به ایجاد حفره برای لامپ های هالوژن نمایید.



۱۶ به مانند سایر ابزار ها پس از چسب کاری ابزار فیتیله، آنرا به نقطه نصب برده و تا گیری اولیه چسب بوسیله میخ ابزار را به کنج دیوار و ابزار کفی اتصال دهید.



۱۷ در این مرحله برای برش و نصب ابزار گلوبی و فیتیله از یک فارسی بر استفاده نمایید. به منظور سهولت در پروسه نصب برگه راهنمای نصب بوسیله فارسی بر را مطالعه فرمایید.



۱۸ مراحل رنگ کاری، درزگیری و بتونه کاری را تا بدست آوردن یک سطح صاف در چندین مرحله ادامه دهید.



۱۹ پس از گیری اولیه چسب شروع به درزگیری و بتونه کاری نمایید. به منظور سهولت در پروسه بتونه کاری برگه راهنمای نصب ابزار گلوبی را مطالعه فرمایید.



۲۰ با توجه به شیوه نصب ابزار های گلوبی اقدام به نصب ابزار گلوبی تاج نمایید. به منظور سهولت پروسه نصب برگه ی راهنمای نصب ابزار گلوبی را مطالعه فرمایید.



۲۱ توجه داشته باشید با رعایت استاندارد های برق کاری، برای سیم کشی از یک تکنسین برق کمک گرفته و مراحل اجرایی را با توجه به پروسه ی اجرایی می توانید قبل، در حین کار و یا پس از اتمام نصب انجام دهید. جهت نورپردازی از نوار ال ای دی و لامپ های اس ام دی استفاده نمایید.

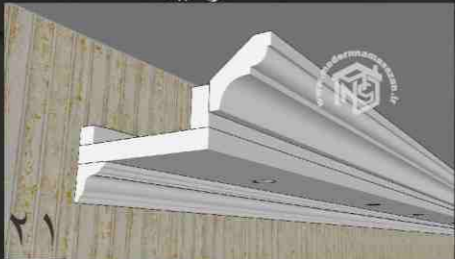

۲۲ در مرحله آخر با رعایت ایمنی و استاندارد های برق کاری به کمک یک تکنسین برق اقدام به تهیه ملزومات برای برق کاری، سیم کشی به منظور نصب هالوژن و ریسره ها نمایید.

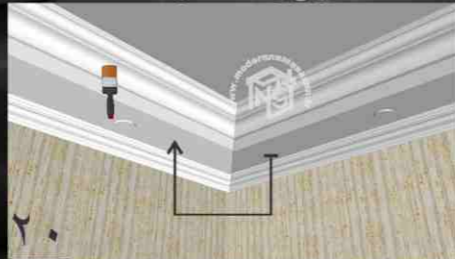

۲۳ در پروسه رنگ کاری توجه داشته باشید به منظور نتیجه گیری بهتر پروسه رنگ کاری را حد اقل در سه مرحله و به ترتیب یک دست رنگ رقیق، نیمه غلیظ و غلیظ اجرا نمایید.



«آموزش نصب ابزار های ناماساز پلیمری (دورباند هالوژن)»

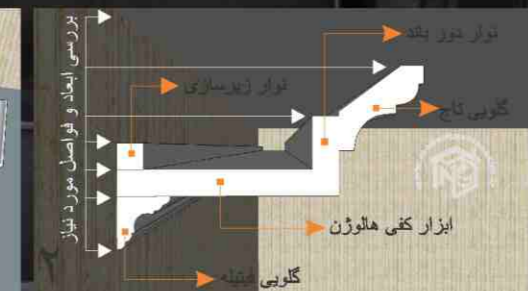
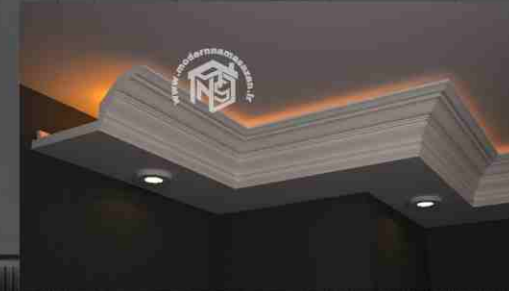

۲۴ با بررسی محیط و اندازه گیری ابعاد ابزار های مورد نظر اقدام به ترسیم پلان کاری نمایید. دیگر نیز برای نصب ابزارها در دسترس می باشد.

۲۵ توجه داشته باشید که این نوع روش نصب تنها یک روش پیشنهادی بوده و شیوه های مرسوم دیگر نیز برای نصب ابزارها در دسترس می باشد.

۲۶ ابتدا اقدام به فراهم نمودن ابزار نصب و آماده سازی محیط نصب نمایید.

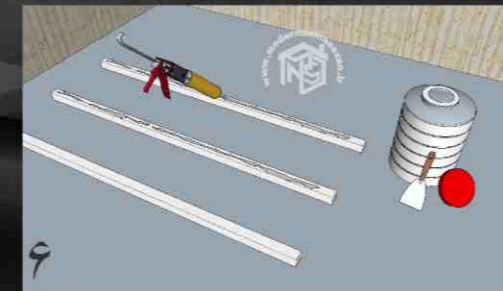

۳۰ ابتدا با پخش کردن چسب شروع به نصب ابزار زیر سازی نمایید.



۳۱ پس از علامت گذاری به منظور داشتن خط راهنما بوسیله تراز لیزری یا یک ریسمان شروع به خط کشی نمایید

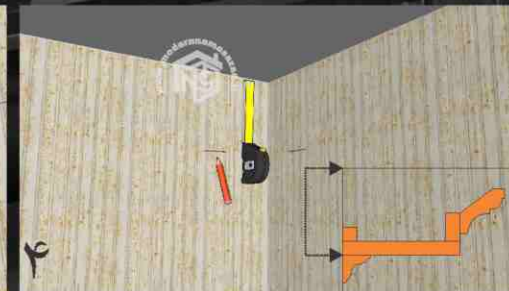

۳۲ پس از بررسی محیط و اندازه گیری ابعاد کلی از ابزارها اقدام به علامت گذاری ابعاد بر روی دیوار نمایید.



<p>۹</p>	<p>۱۰</p>	<p>۱۱</p>
<p>چهار نقطه از نقاط مختلف آرک را به وسیله درل و یک مته ی مناسب سوراخ نمایید.</p>	<p>با توجه به ابعاد بدست آمده از آرک و محیط نصب از نقطه ی مرکزی اقدام به علامت گذاری بر روی سقف نمایید.</p>	<p>نقطه ی مرکزی در محل نصب آرک را با توجه به ابعاد و زوایای محیط نصب پیدا کنید.</p>
<p>۱۲</p>	<p>۱۳</p>	<p>۱۴</p>
<p>نقاط پدیدار شده بر روی سقف را با مته ای مناسب نسبت به رول پلاک موجود سوراخ کاری نمایید.</p>	<p>سپس آرک را به صورت پیش فرض روی نقاط علامت گذاری شده بچسباند تا قسمت رنگی پشت آرک در سقف پدیدار شود.</p>	<p>نمای کناری حفره های ایجاد شده را به وسیله کمی رنگ ، جوهر یا پودر رنگی پر کنید به طوریکه حفره ها قابل تشخیص باقی بمانند.</p>
<p>۱۵</p>	<p>۱۶</p>	<p>۱۷</p>
<p>آرک را به زیر نقاط علامت گذاری شده برده و پس از چسباندن به سقف تا ایجاد گیرایی اولیه چسب اقدام به پیچ کردن مکانیکی آرک نمایید.</p>	<p>نمای زیر سازی آرک را بوسیله چسب چوب آماده و یا مخلوط چسب چوب و کمی گچ چسب کاری نمایید.</p>	<p>بعد از سوراخ کاری سقف اقدام به چسباندن رول پلاک ها روی سقف نمایید. (توجه داشته باشید برای اتصال مکانیکی در سقف های معمولی غیر بتونی و یا غیر پوک به جای پیچ و رول پلاک کردن، میتوان مستقیم از پیچ ام دی اف استفاده کرد.)</p>
<p>۱۸</p>	<p>۱۹</p>	<p>۲۰</p>
<p>درز مابقی ما بین سقف و آرک را با ماستیک درزگیر (اکریلیک) درز گیری نمایید. در برخی سطوح به دلیل گپ زیادی ما بین درز ها ، پروسه ی درزگیری را چندین بار با حد فاصله چند ساعت ادامه دهید تا به یک سطح مطلوب دست یابید.</p>	<p>پس از خشک شدن بتونه ها اقدام به سمباده کردن رد بتونه ها نمایید. به منظور دست یابی به سطحی صاف و مناسب برخی از نقاط را در دو مرحله بتونه و سمباده نمایید.</p>	<p>در آخر به مانند یک آرک از جنس کناف یا گچ شروع به بتونه کاری حفره ها و نقاط آسیب دیده ی آرک نمایید .</p>
<p>۲۱</p>	<p>۲۲</p>	<p>۲۳</p>
<p>توجه داشته باشید بار عبایت استاندارد های برق کاری، برای سیم کشی از یک تکنسین برق کمک گرفته و مراحل اجرایی را با توجه به پروسه ی اجرایی می توانید قبل، در حین کار و یا پس از اتمام نصب انجام دهید. جهت نورپردازی از نوار ال ای دی و لامپ های اس ام دی استفاده نمایید.</p>	<p>پس از سمباده کردن رد بتونه ها تا بدست آوردن یک نمای مطلوب در چندین مرحله اقدام به رنگ آمیزی آرک نمایید.</p>	<p>در هر بار پروسه ی درز گیری به وسیله ماستیک (اکریلیک) اضافات ماستیک را به وسیله ی یک اسفنج مرطوب پاک نمایید .</p>

« آموزش نصب ابزار های ناماساز پلیمری (آرک پلیمری) »

آرک سقفی وسط سالن

مدرن ناماسازان  
www.modernnamasazan.ir

<p>۲۴</p>	<p>۲۵</p>	<p>۲۶</p>
<p>۲۷</p>	<p>۲۸</p>	<p>۲۹</p>
<p>۳۰</p>	<p>۳۱</p>	<p>۳۲</p>
<p>۳۳</p>	<p>۳۴</p>	<p>۳۵</p>
<p>۳۶</p>	<p>۳۷</p>	<p>۳۸</p>
<p>نمای اصلی آرک پلیمری. توجه داشته باشید این روش تنها یک روش پیشنهادی می باشد و شیوه های مرسوم دیگر برای نصب آرک های پلیمری در دسترس می باشند.</p>	<p>با بررسی محیط و اندازه گیری ابعاد آرک اقدام به ترسیم پلن کاری نمایید.</p>	<p>ابتدا اقدام به فراهم نمودن ابزار نصب و آماده سازی فضای نصب نمایید.</p>
<p>ابتدا اقدام به اندازه گیری ابزار زیر سازی نمایید و با توجه به ابعاد به دست آمده آماده ی علامت گذاری بر روی سقف شوید.</p>	<p>نمای جانبی از آرک پلیمری به همراه ابزار زیر سازی.</p>	<p>نمای پشتی و زیر سازی آرک پلیمری. مرحله ی پیشنهادی ما برای سیم کشی و برق کاری آرک پلیمری.</p>



متفاوت

MONASA\_GROUP

کلاسیک

اجرا ، نظارت

طراحی ، تولید

کیفیت

MONASA\_GROUP



زیبایی





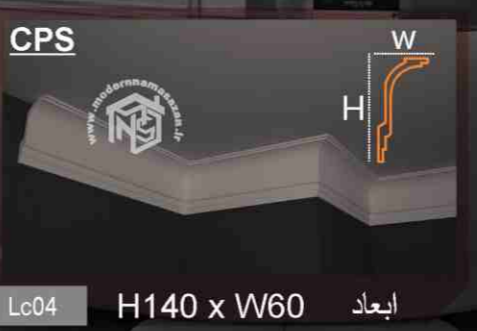
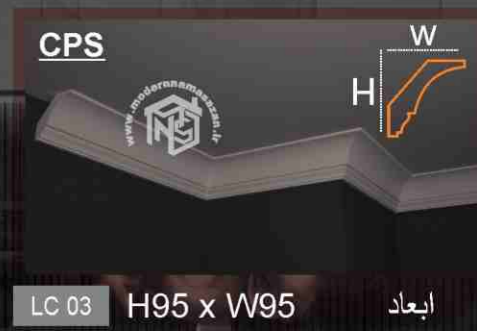
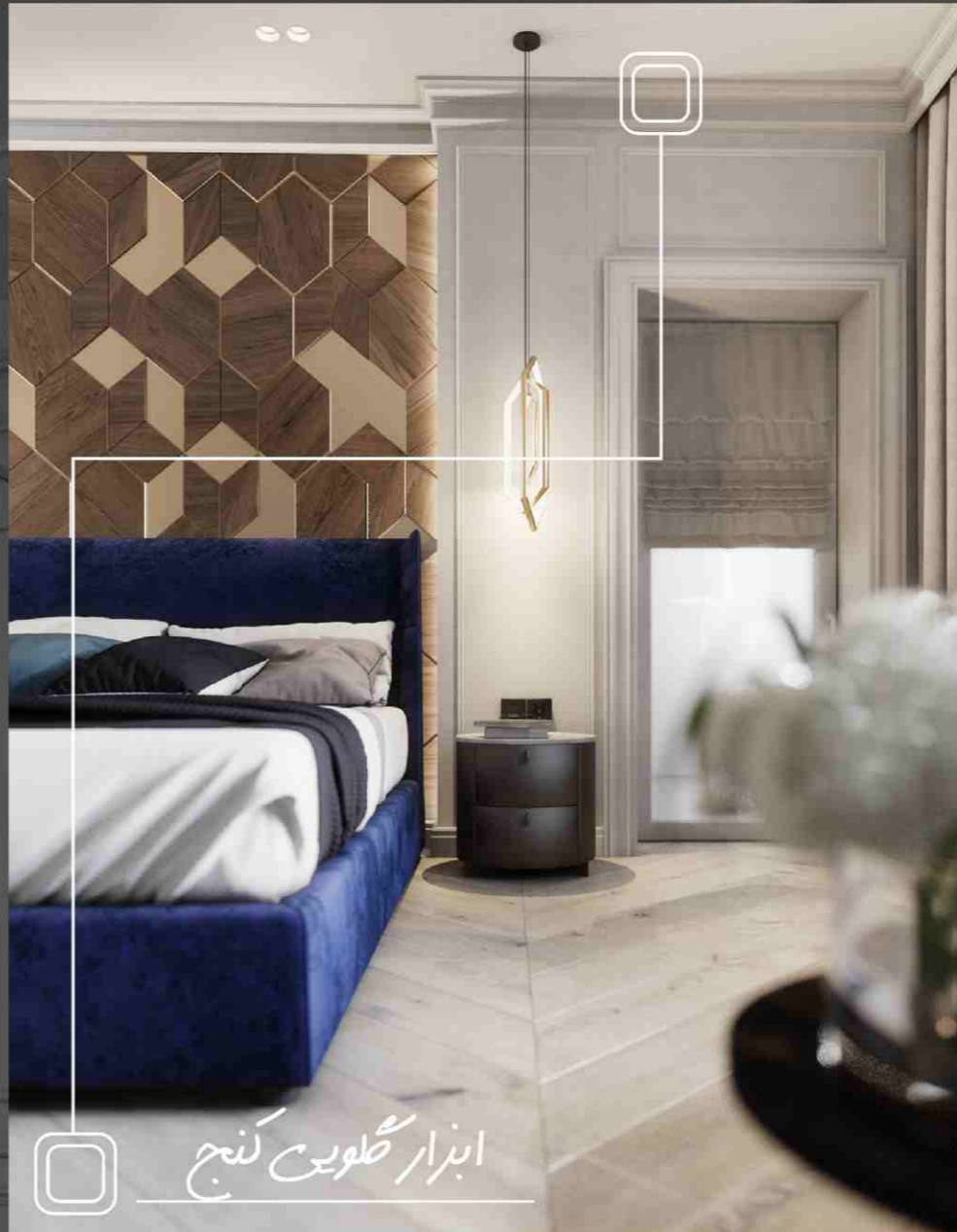
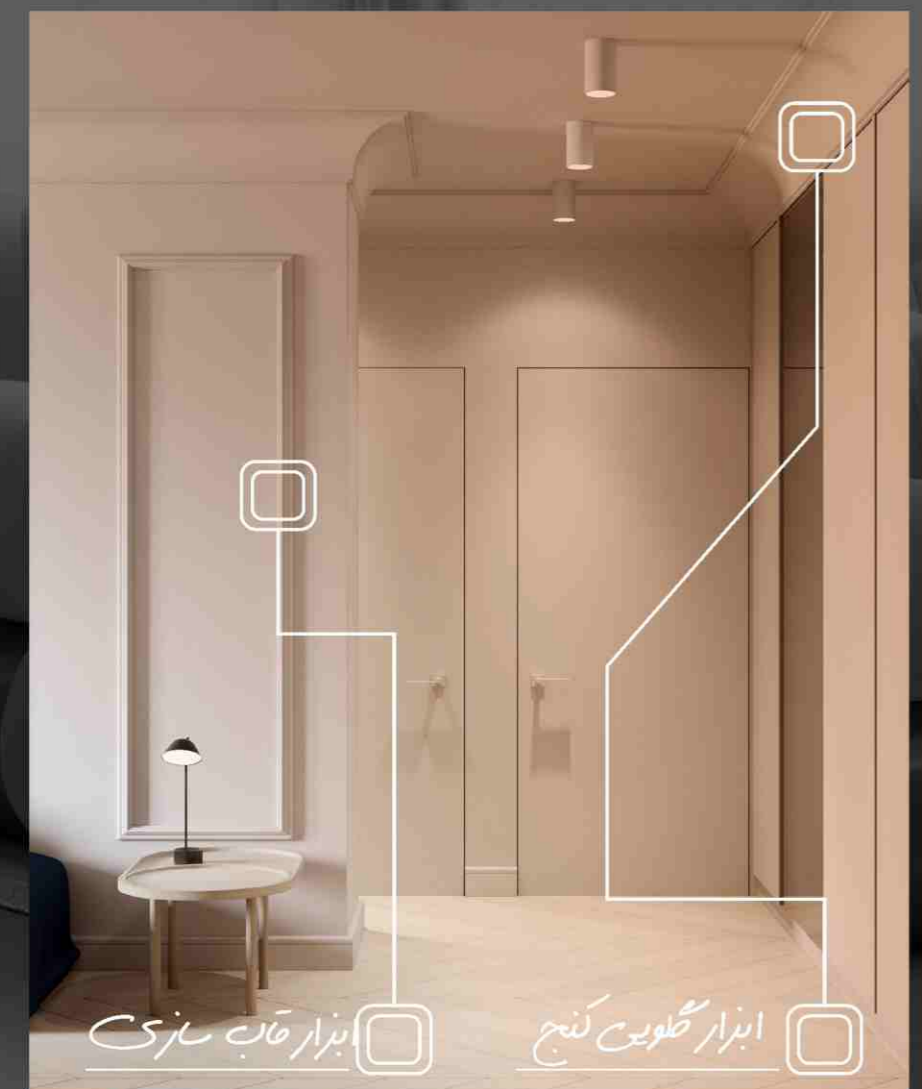
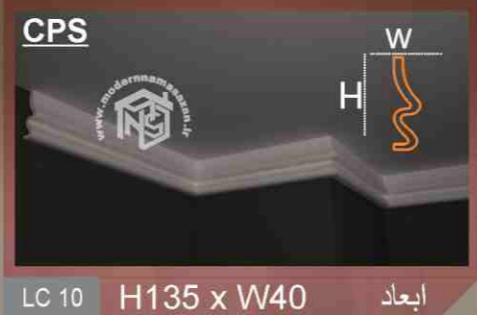

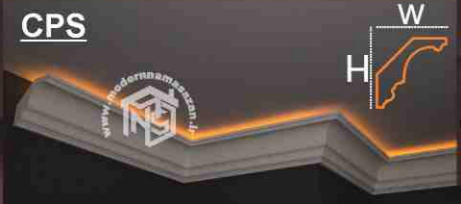

NC 01 H95 x W95 ابعاد



NC 02 H40 x W130 ابعاد



NC 03 H110 x W75 ابعاد

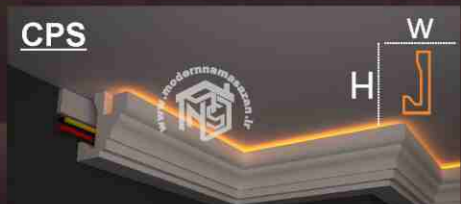

NC 04 H140 x W40 ابعاد

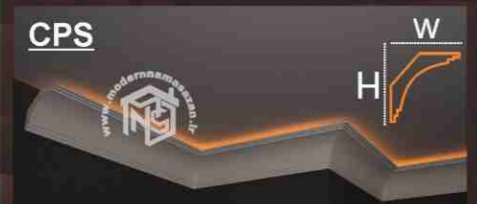

NC 05 H105 x W105 ابعاد



NC 06 H130 x W90 ابعاد



NC 07 H95 x W95 ابعاد

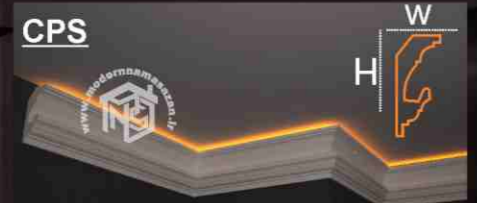

NC 08 H140 x W40 ابعاد

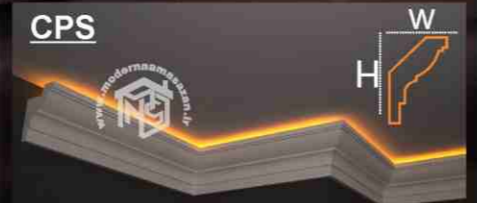

NC 09 H120 x W70 ابعاد

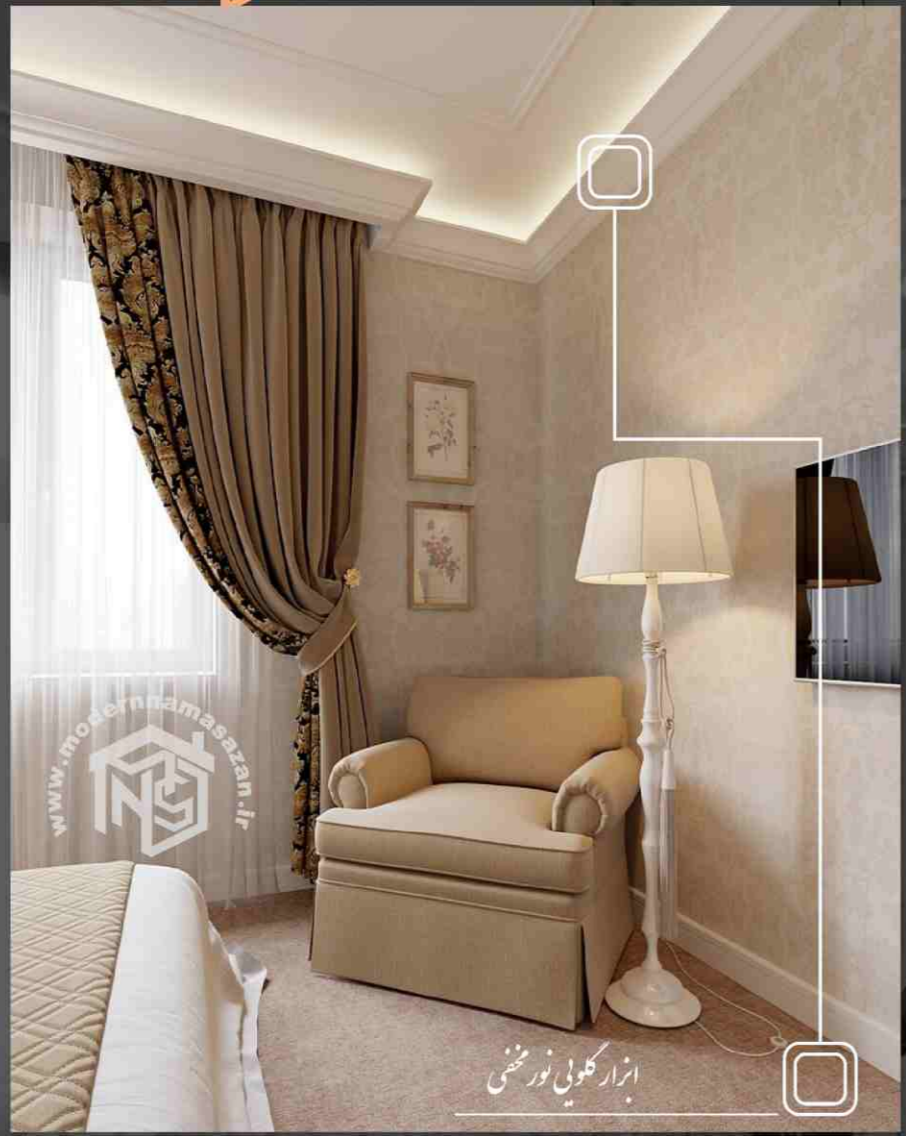

ابزار گلوبی نور مخفی



ابزار نما ساز گلوبی نور مخفی



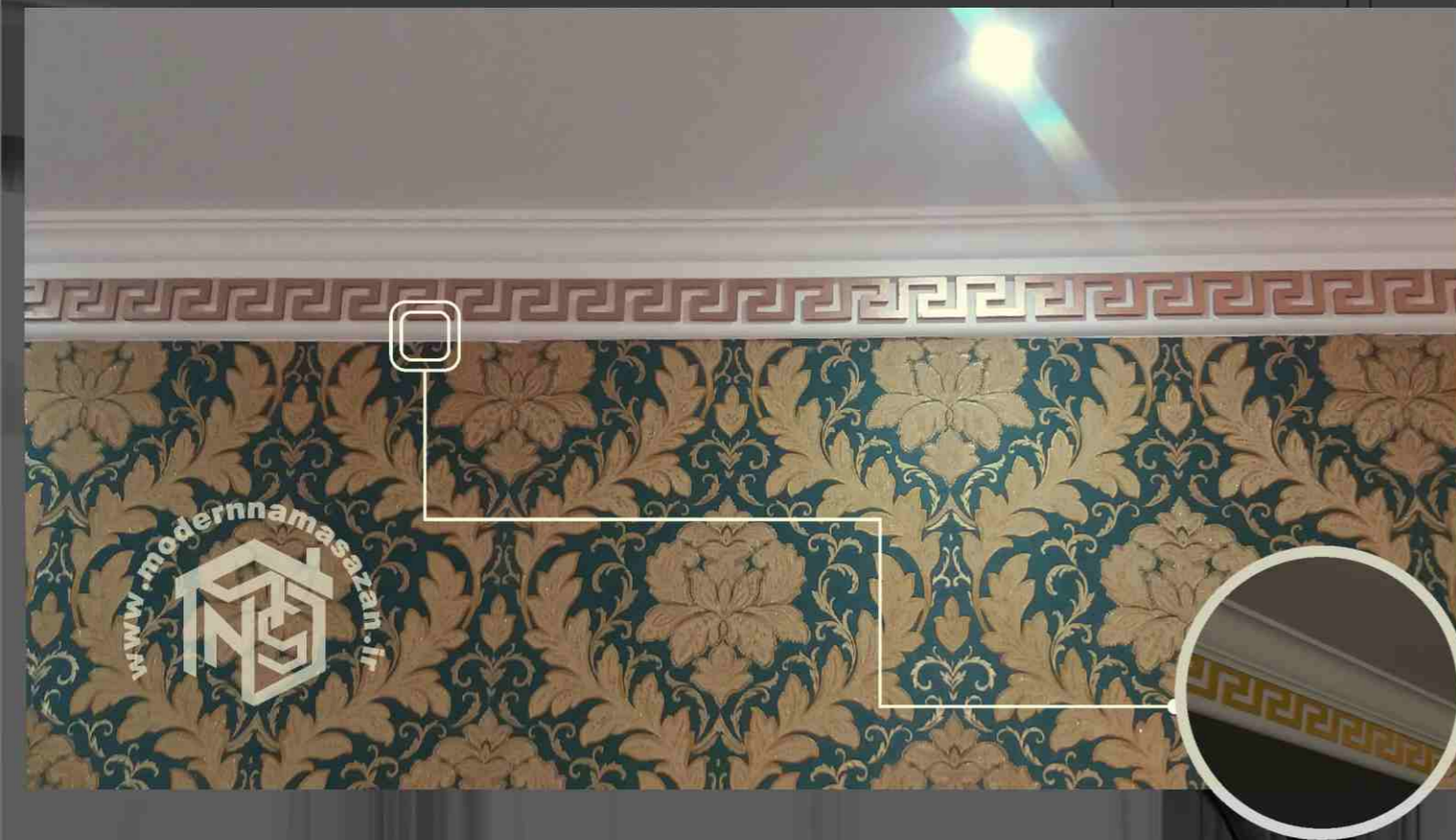

ابزار نما ساز گلوپین سه بعدی

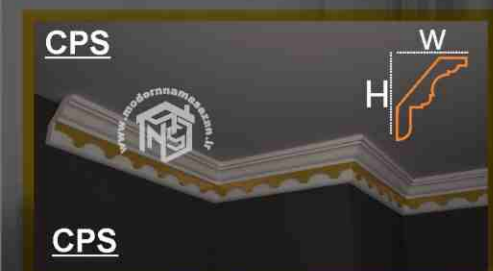

DC 01 H130 x W110 ابعاد



DC 02 H130 x W110 ابعاد



DC 03 H130 x W110 ابعاد



DC 06 H100 x W57 X 2400



DC 05 H90 x W62 X 2400



DC 04 H70 x W70 X 2400



DC 09 H30 x W30 X 2400



DC 08 H80 x W49 X 2400



DC 07 H77 x W46 X 2400



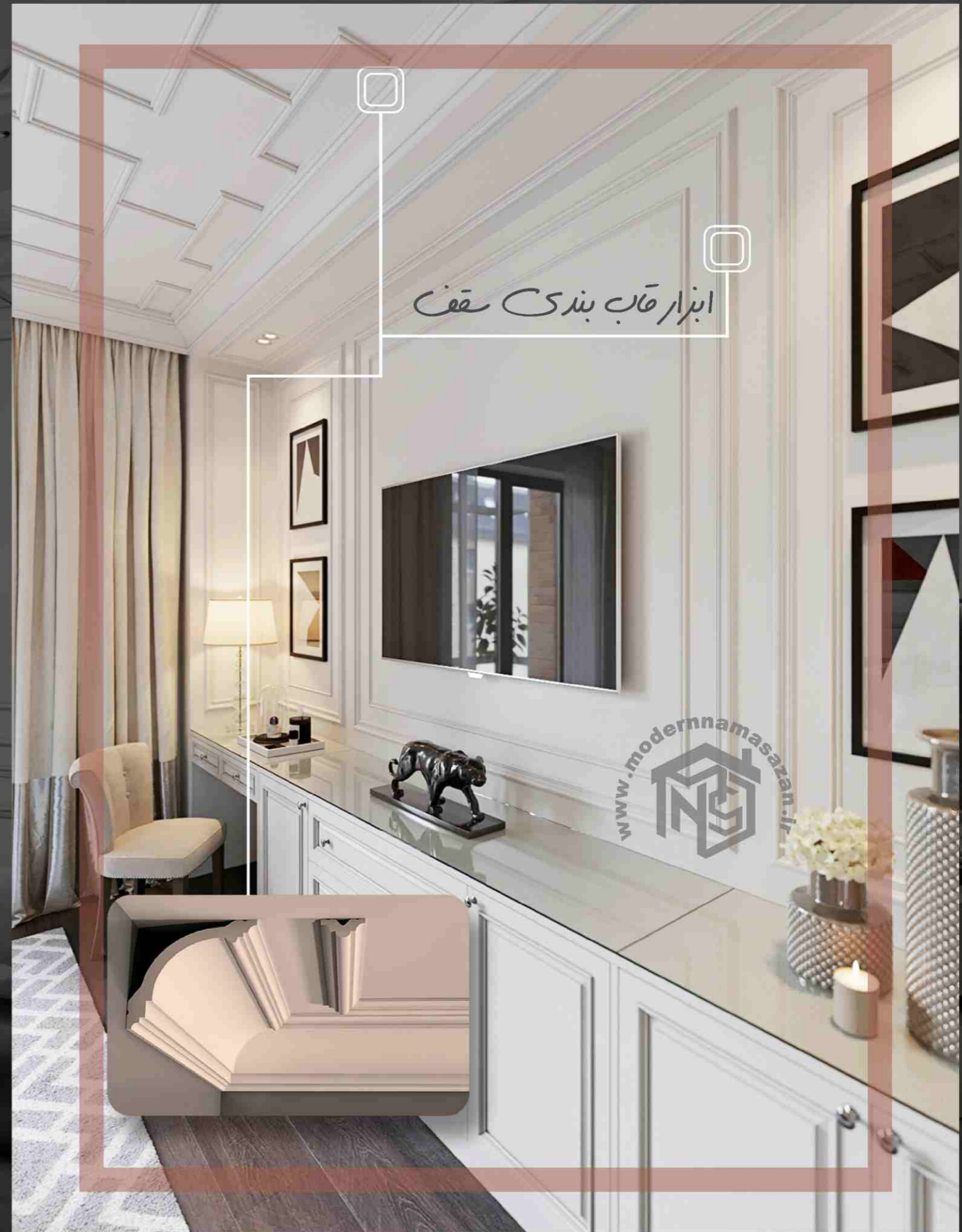
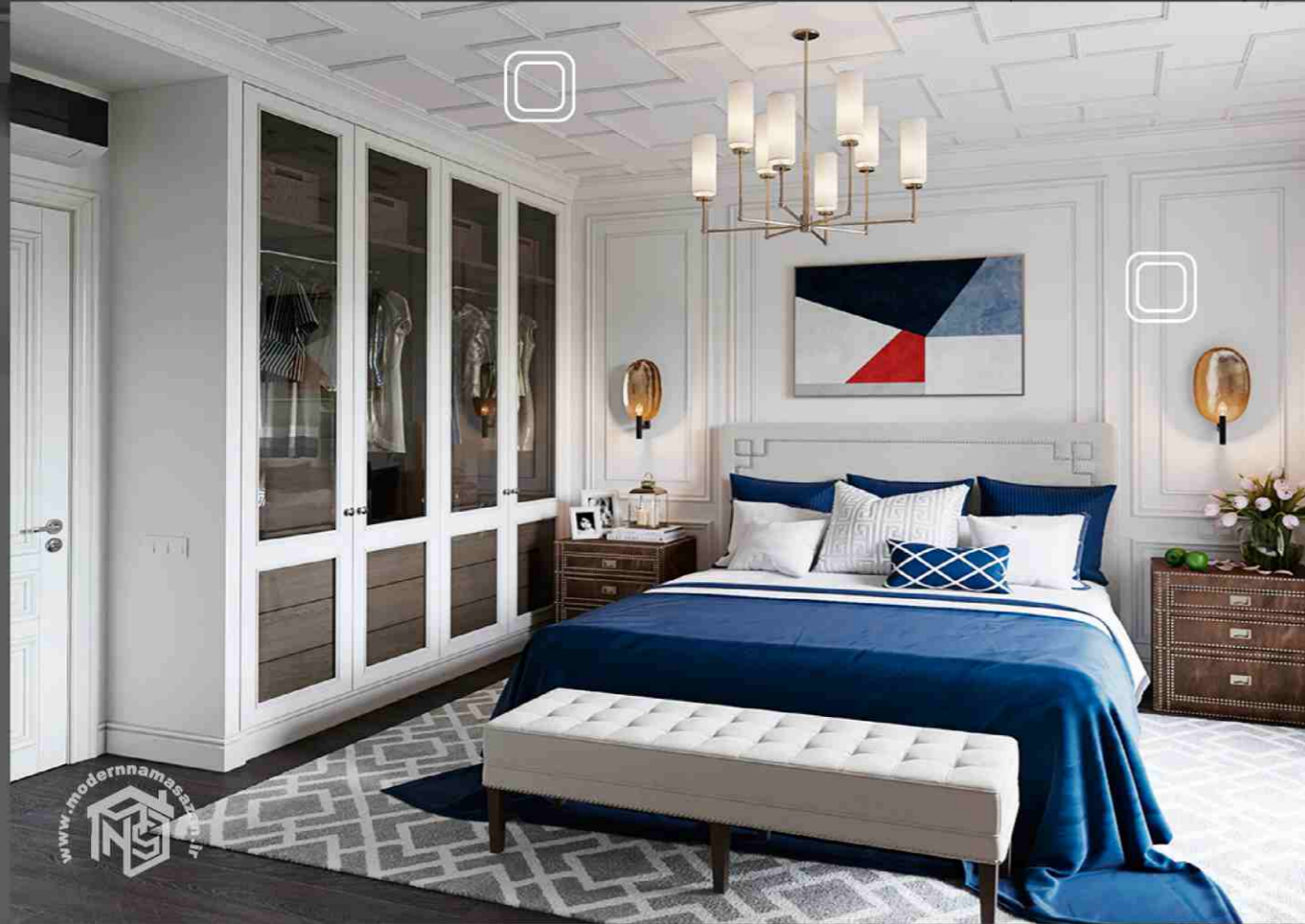

ابزار قاب بندی سقف



GC 01 H 30 x W 60 ابعاد



GC 02 H 40 x W 95 ابعاد

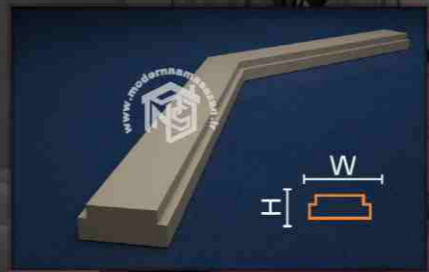

GC 03 H 30 x W 80 ابعاد

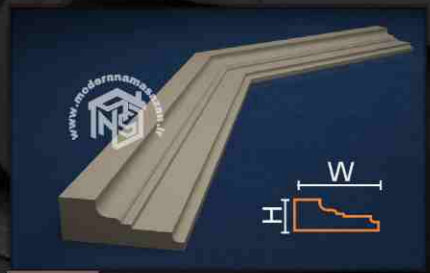

GC 04 H 40 x W 110 ابعاد

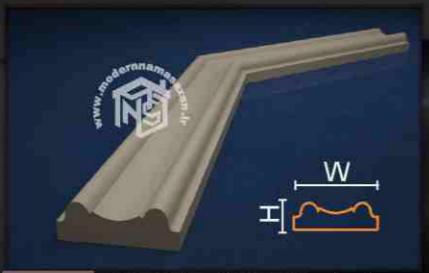

GC 05 H 35 x W 105 ابعاد

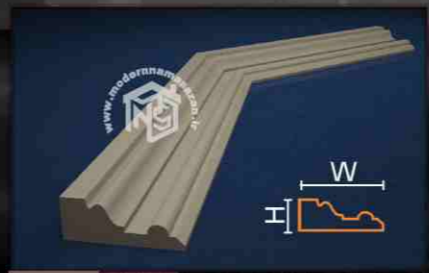

GC 06 H 40 x W 100 ابعاد



PU



PC 01 H40 x W20 x L 2400 mm ابعاد

PU



PC 02 H56 x W16 x L 2400 mm ابعاد

PU



PC 03 H30 x W15 x L 2400 mm ابعاد

PU



PC 04 H62 x W26 x L 2400 mm ابعاد

PU



PC 05 H20 x W15 x L 2400 mm ابعاد

PU



PC 06 H35 x W16 x L 2400 mm ابعاد

PU



PC 07 H50 x W20 x L 2400 mm ابعاد

PU



PC 08 H100 x W16 x L 2400 mm ابعاد



ابزار قاب بندی دیوار



مدرن ناماسازان  
www.modernnamasazan.ir



GHAB 08



GHAB 07



GHAB 02



GHAB 01

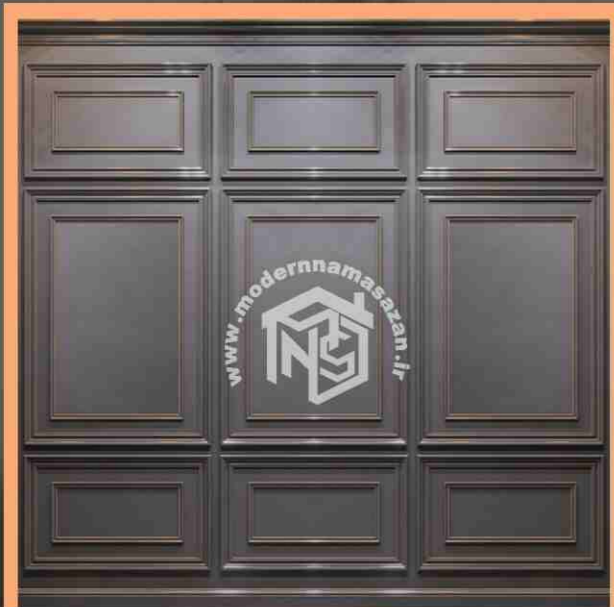

GHAB 10



GHAB 09



GHAB 04



GHAB 03



GHAB 12



GHAB 11



GHAB 06



GHAB 05





GHAB B



GHAB A



GHAB D

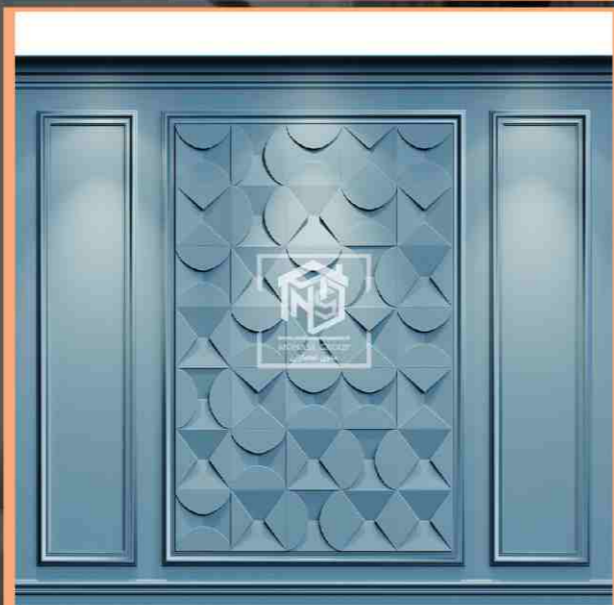

GHAB C



GHAB F



GHAB E



www.modernmasazan.ir  
MONASA\_GROUP  
مدرن نما سازان



GHAB 20

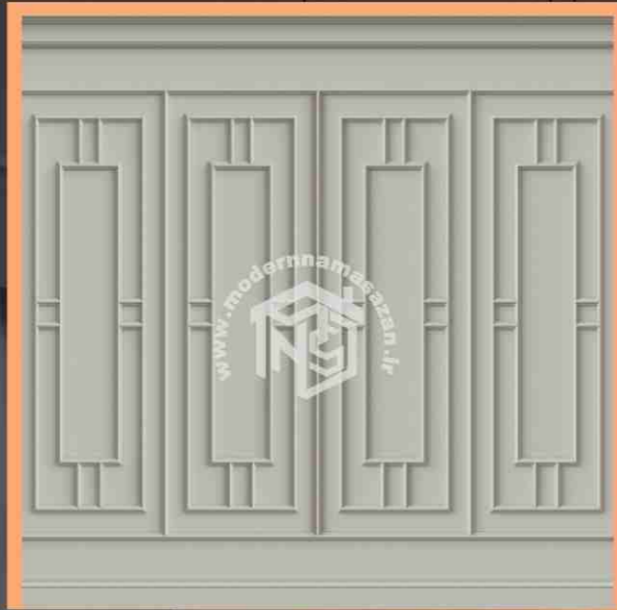

GHAB 19



GHAB 14



GHAB 13



GHAB 22



GHAB 21



GHAB 16



GHAB 15



GHAB 24



GHAB 23

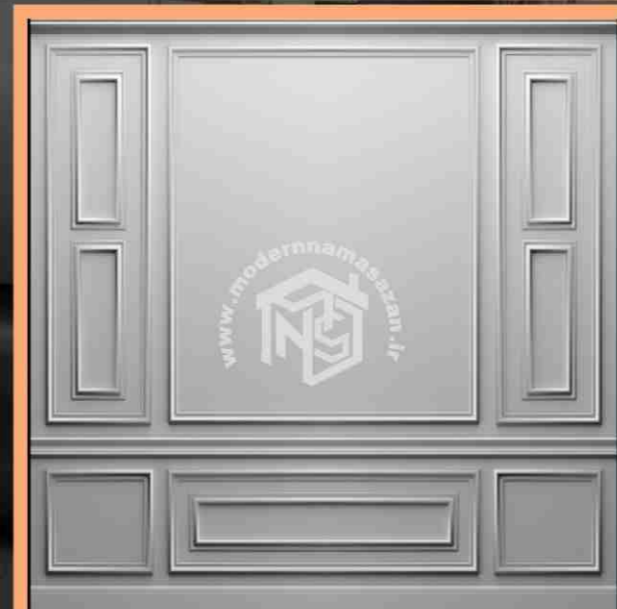

GHAB 18



GHAB 17

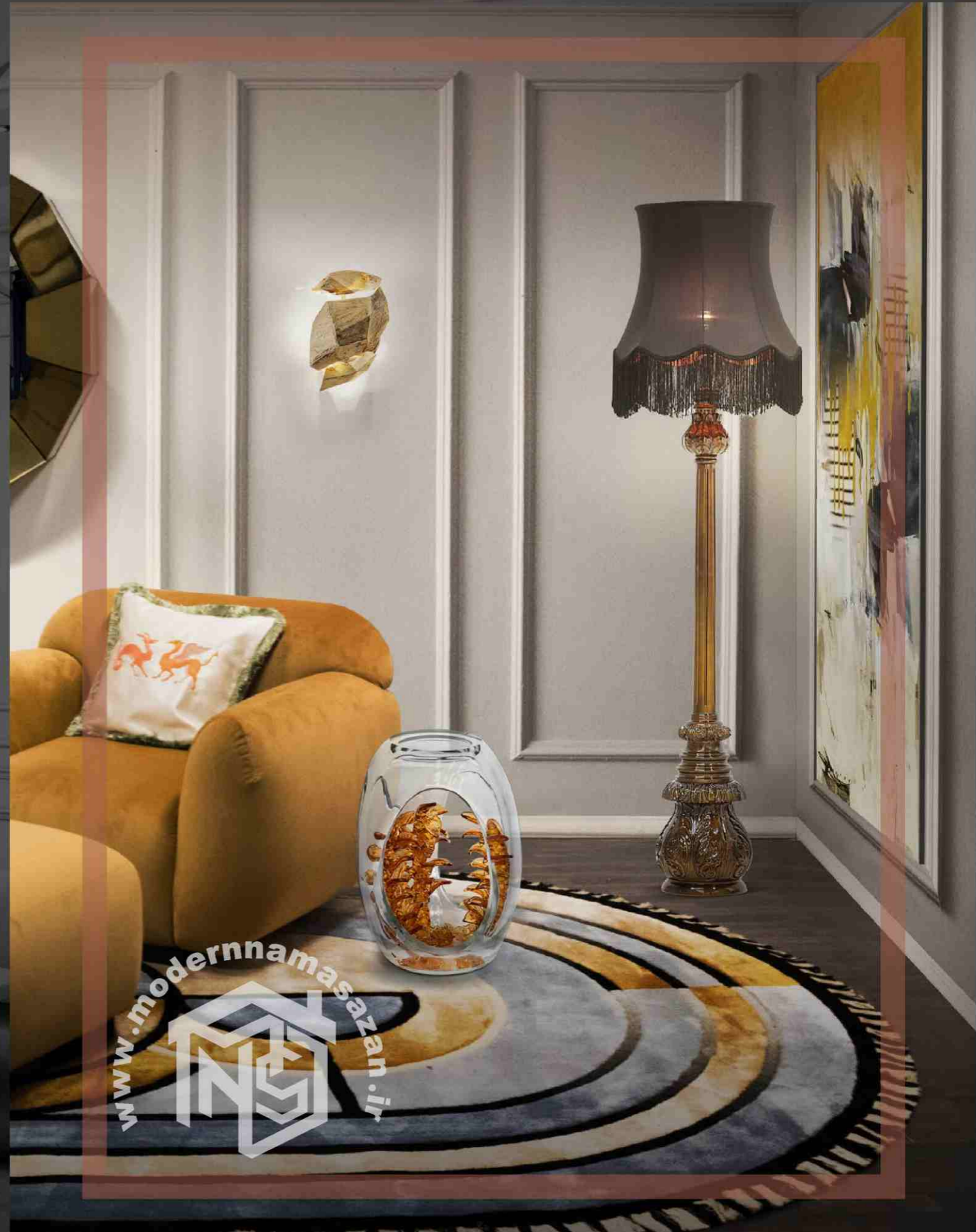



G 02



G 01



G 04



G 03

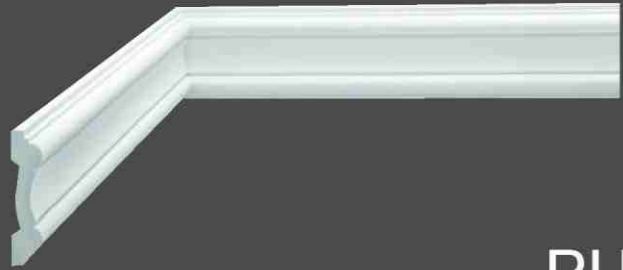

PU

BC 02 H80 x W18 x L 2400 mm ابعاد

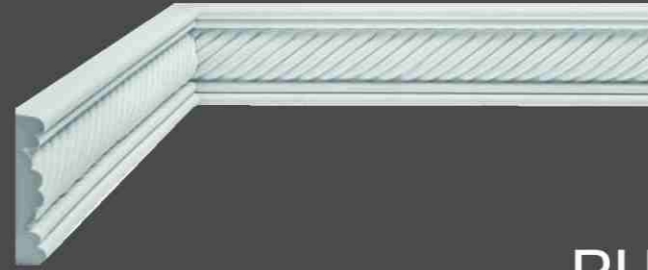

PU

BC 01 H77 x W20 x L 2400 mm ابعاد



بعد

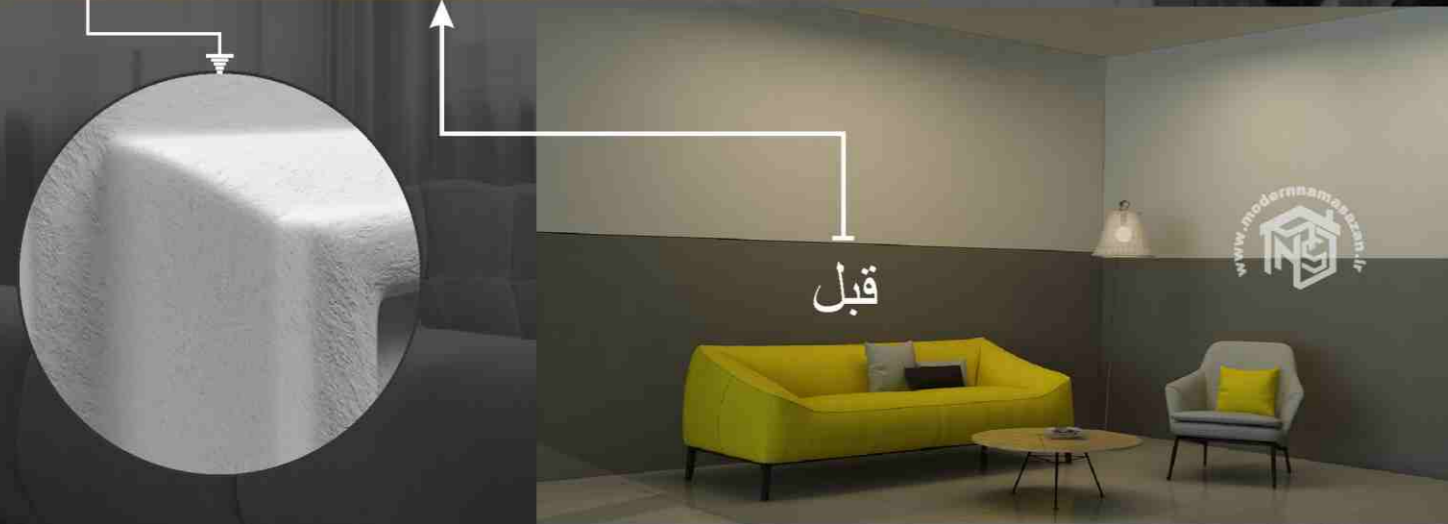

قبل

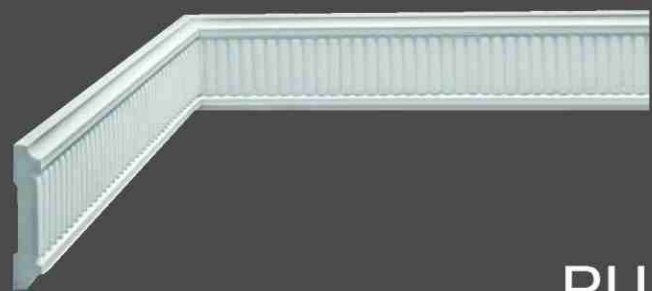

PU

BC 04 H80 x W16 x L 2400 mm ابعاد



PU

BC 03 H110 x W21 x L 2400 mm ابعاد



ابزار نما ساز برادر



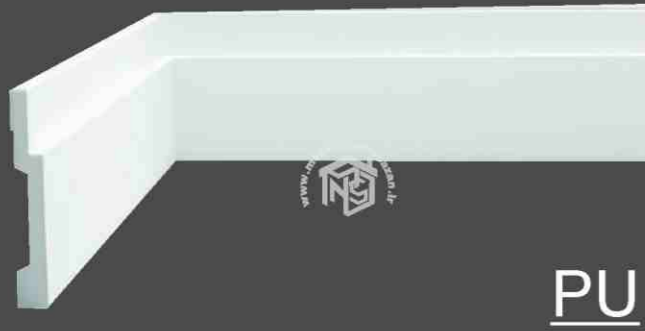

PU

GZ 02 H100 x W15 x L 2400 mm ابعاد

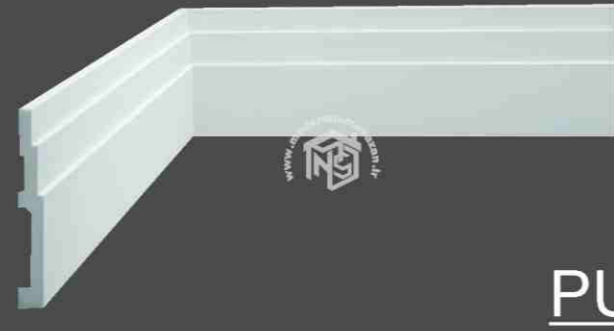

PU

GZ 01 H100 x W16 x L 2400 mm ابعاد

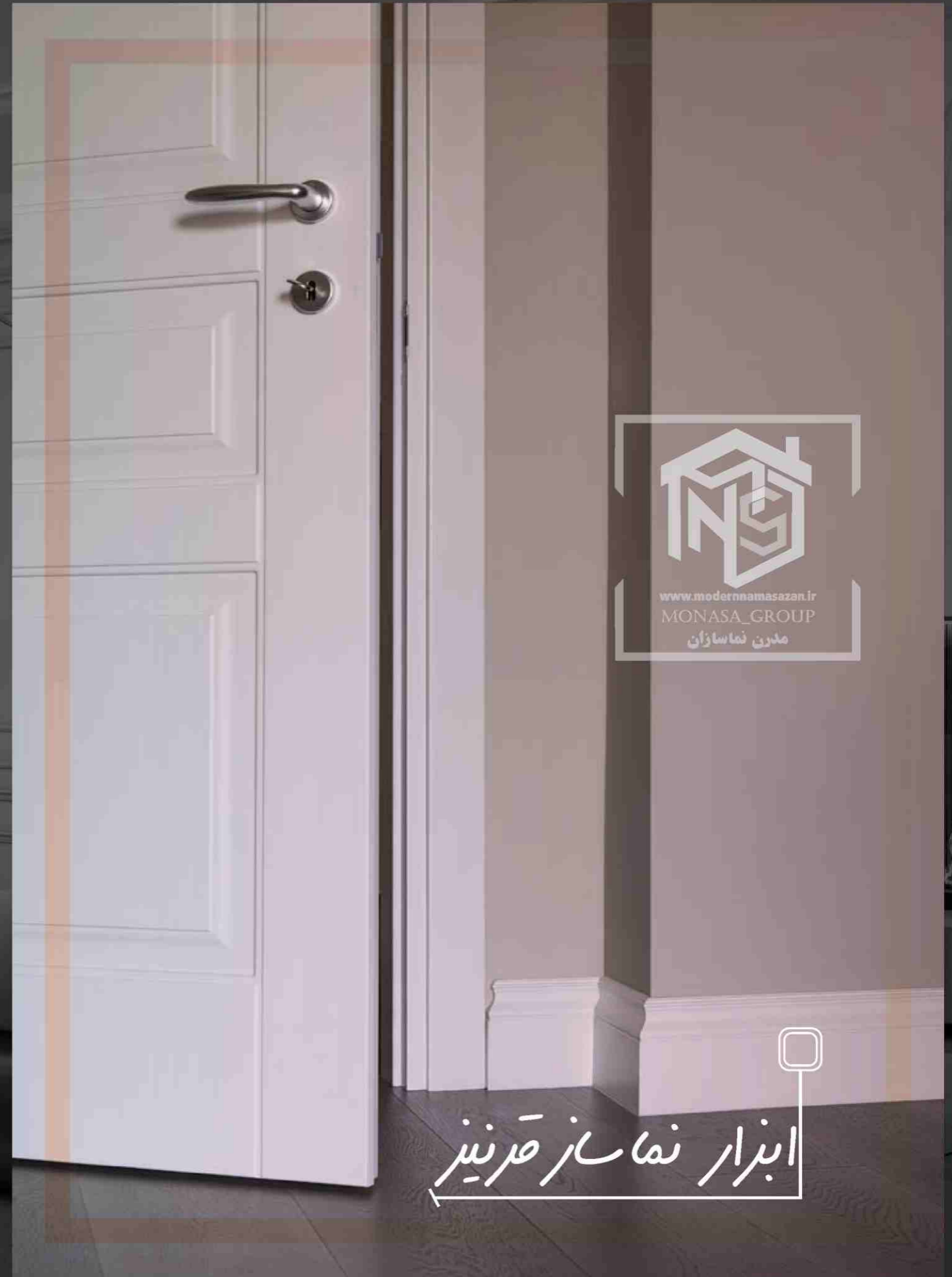
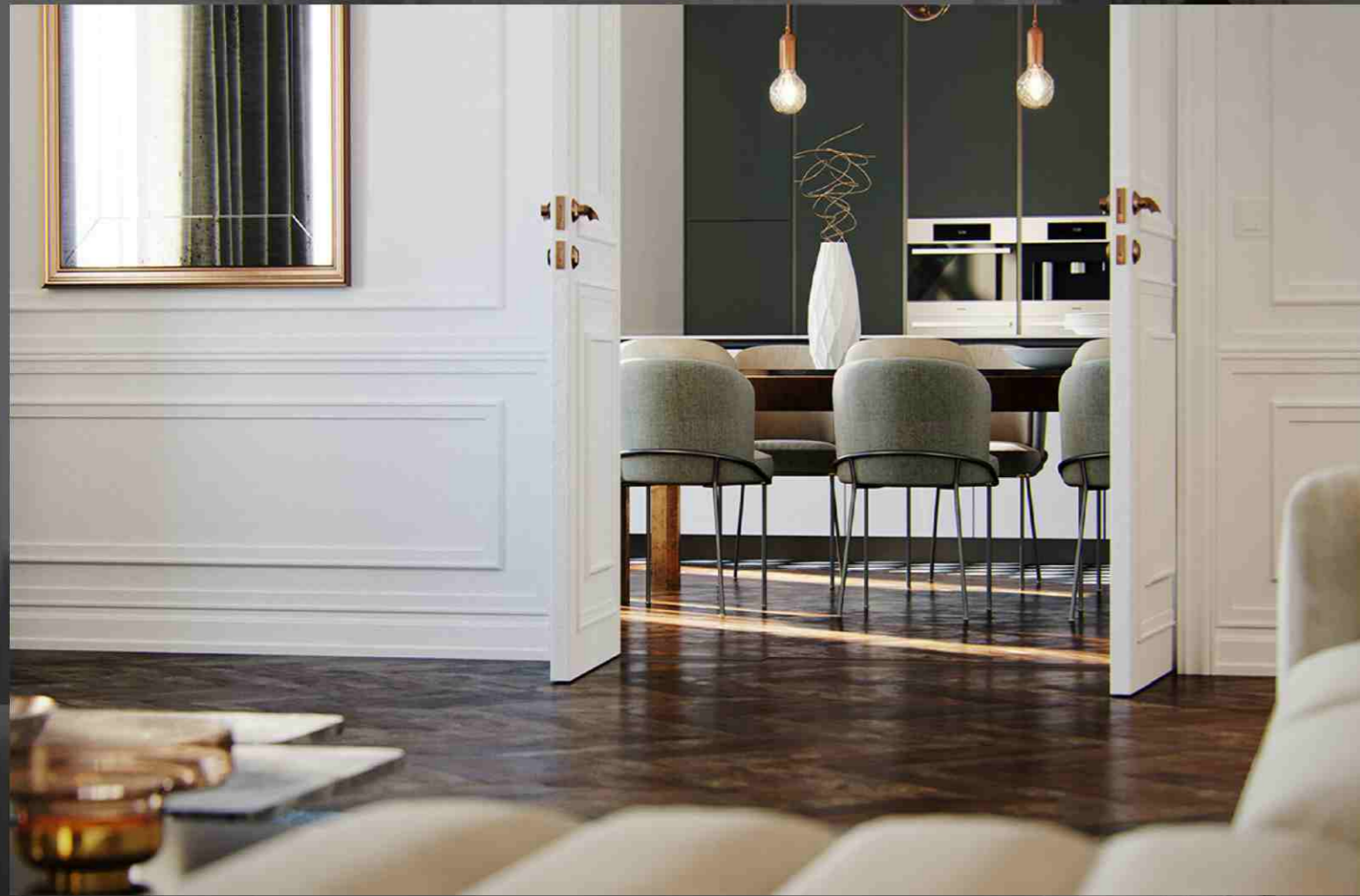

ابزار نما ساز قرینیز



PU

GZ 04 H125 x W17 x L 2400 mm ابعاد



PU

GZ 03 H150 x W18 x L 2400 mm ابعاد



مدرن نماسازان  
www.modernmasazan.ir



style:01

LC 13 H110 x W110  
K 29 H20 x W290

LC 13

K 29



style:02

KC 02 H980 x W340

KC 02

H980 x W340



style:03

LC 02 H80 x W80  
K 24 H20 x W240  
FC 02 H75 x W40

LC 02

K 24

FC 02

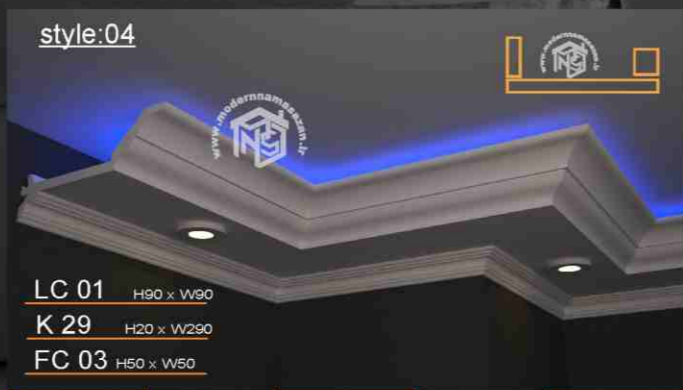

style:04

LC 01 H90 x W90  
K 29 H20 x W290  
FC 03 H50 x W50

LC 01

K 29

FC 03



دوربانند هالوژن خور



www.modernmasazan.ir  
MONASA GROUP  
مدرن نماسازان

ابزار گلوئی فیتیله، کفی هالوژن خور، ابزار گلوئی تاج



style:07

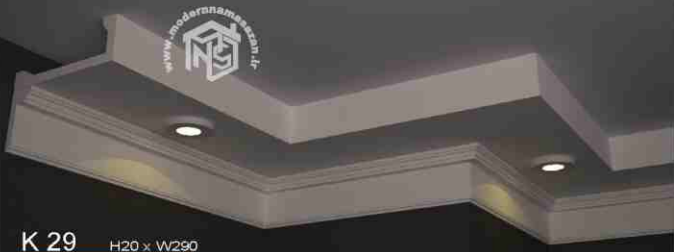

K 29 H20 x W290  
FC 12 H120 x W65

K29

FC 12

style:08

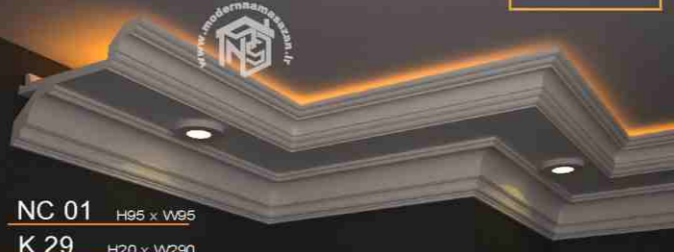

NC 01 H95 x W65  
K 29 H20 x W290  
LC 06 H100 x W100

NC 01

K 29

LC 06

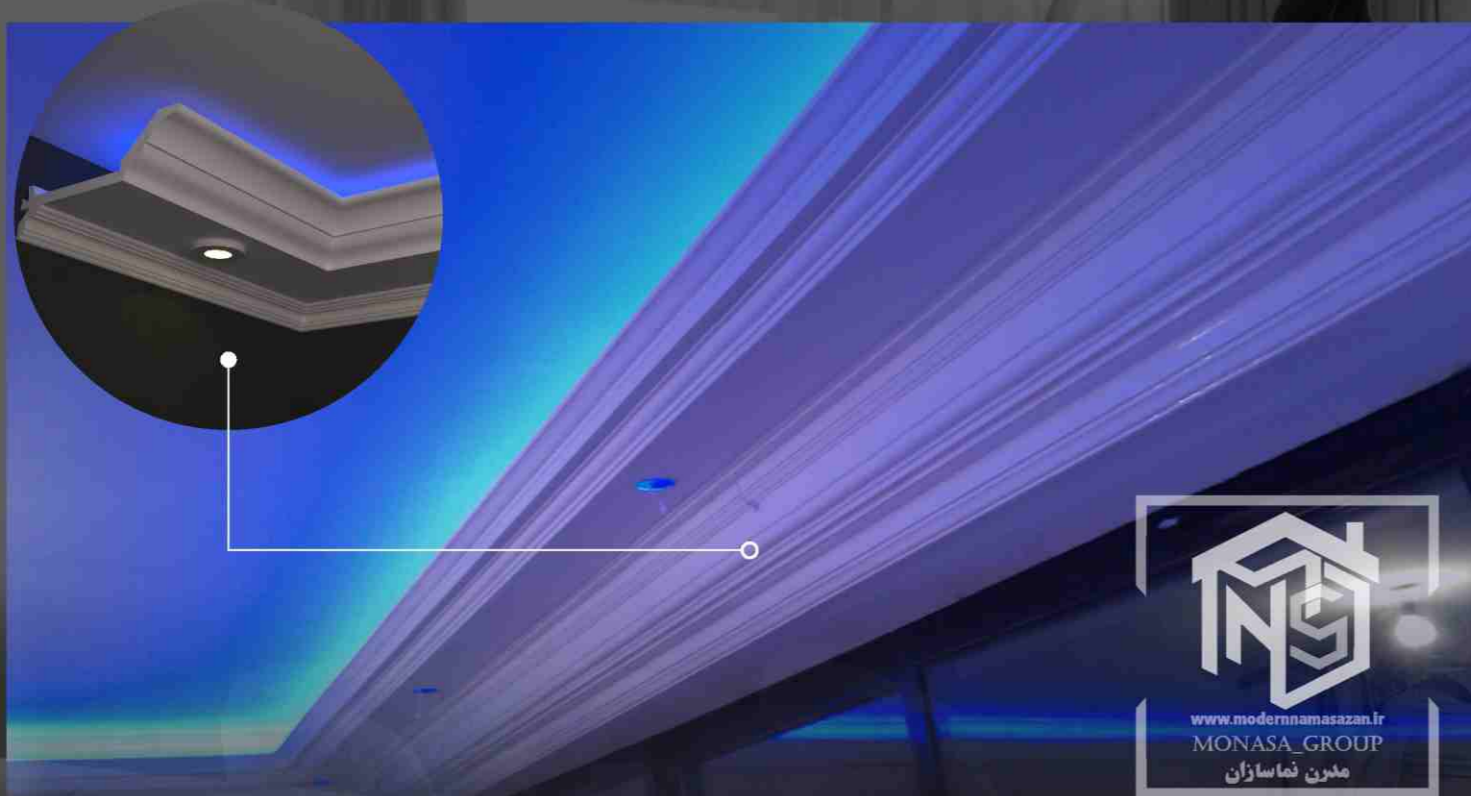
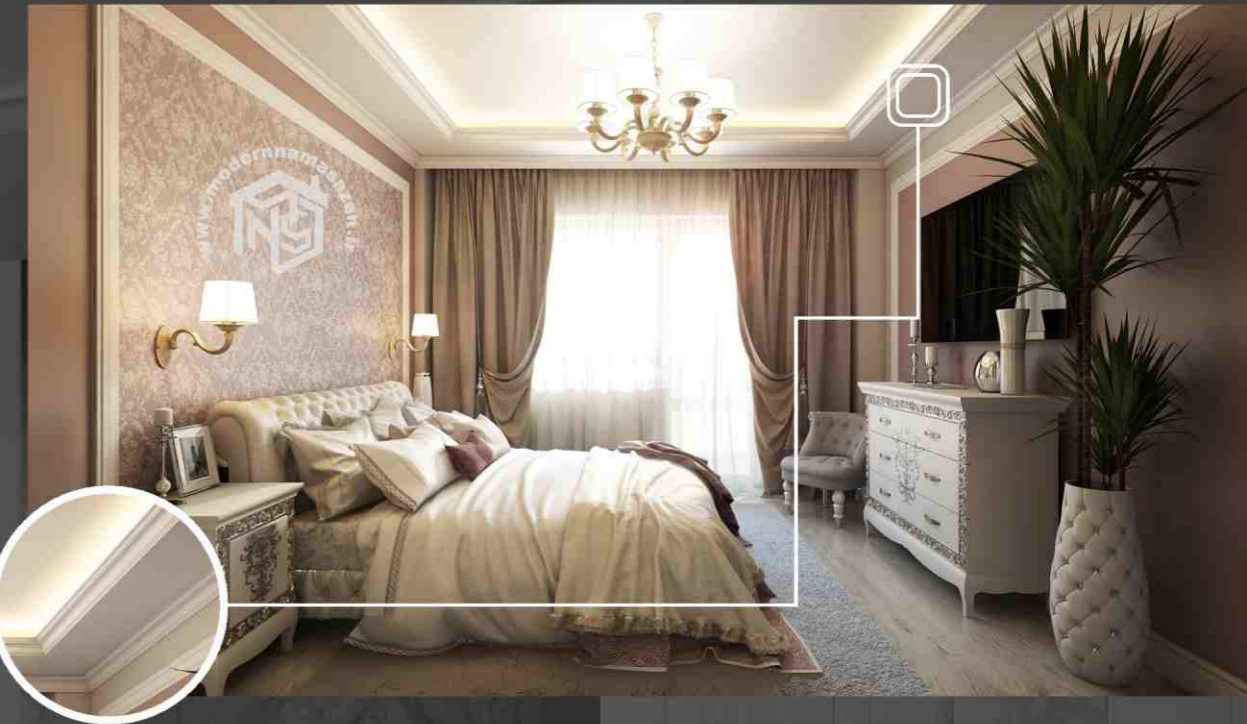

style:05

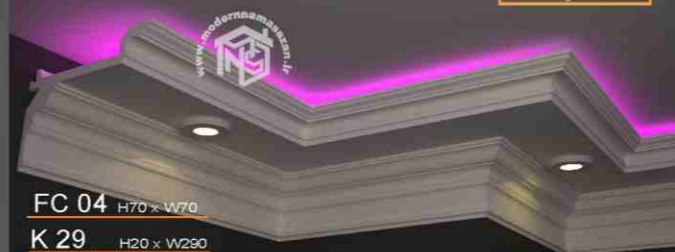

FC 04 H70 x W70  
K 29 H20 x W290  
FC 05 H140 x W70

FC 04

K 29

FC 05

style:06



K 29 H20 x W290  
K 09 H90 x W20

K 29

K 09

FC 07-B H95 x W95  
K 24 H20 x W240  
FC 07-S H60 x W60

FC 07-B

K 24

FC 07-S

NC 05 H105 x W105  
K 29 H20 x W290  
FC 08 H110 x W60

NC 05

K 29

FC 08

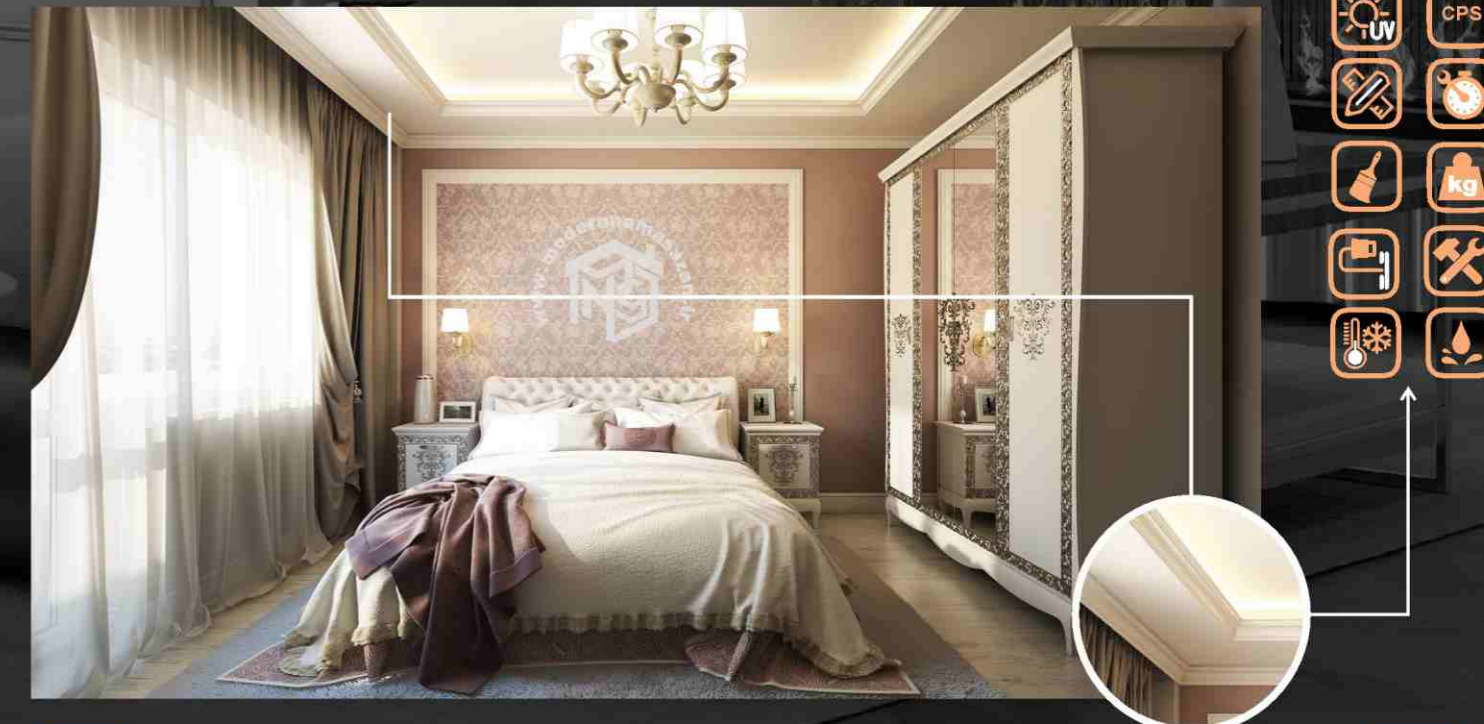



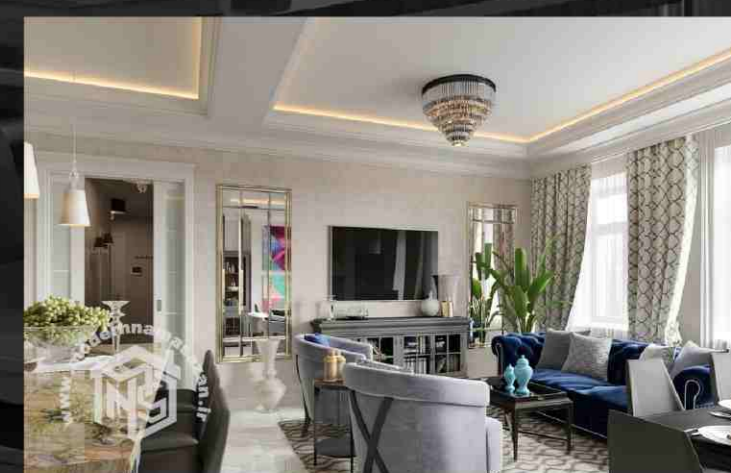
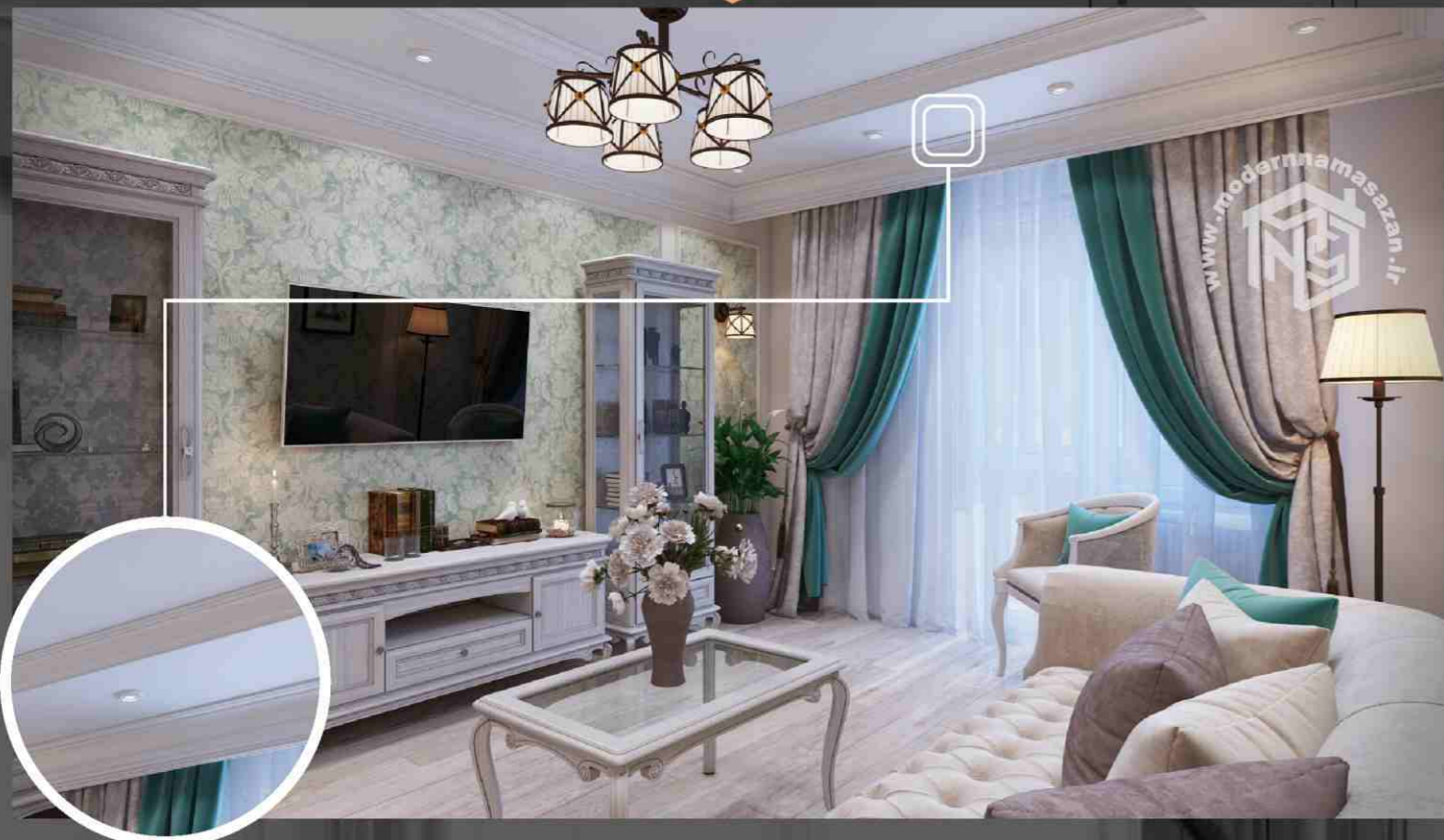

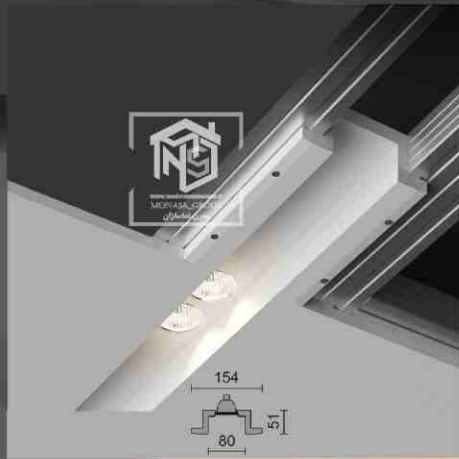

LN 03 H51 x W154 MM

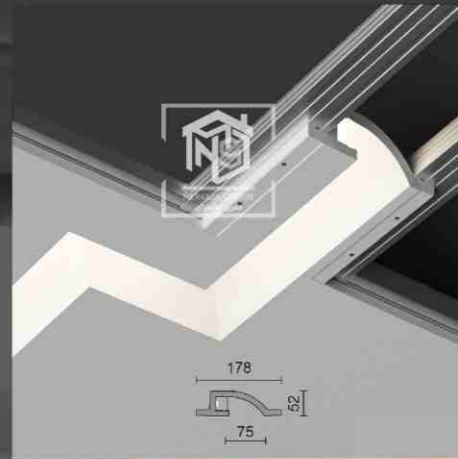

LN 02 H52 x W178 MM

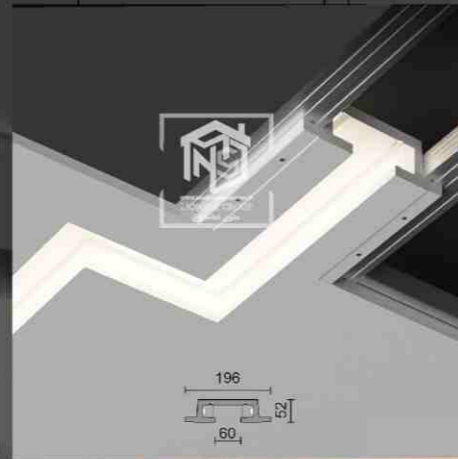

LN 01 H52 x W196 MM



LN 06 H45 x W130 MM

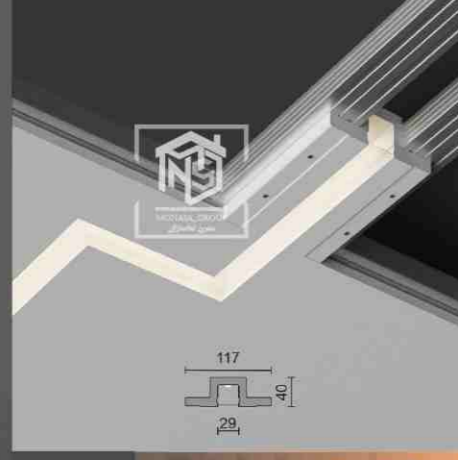

LN 05 H40 x W117 MM

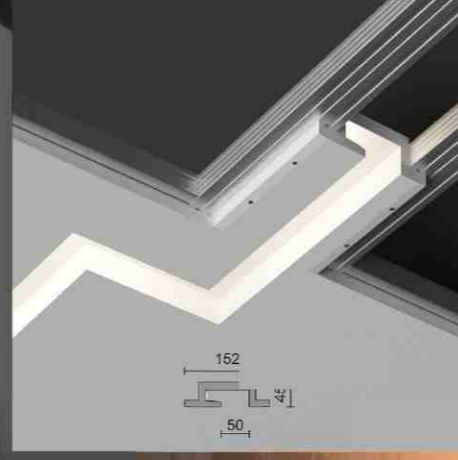

LN 04 H45 x W152 MM

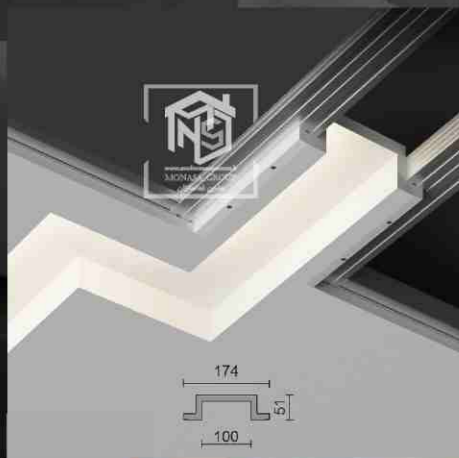

LN 09 H51 x W174 MM

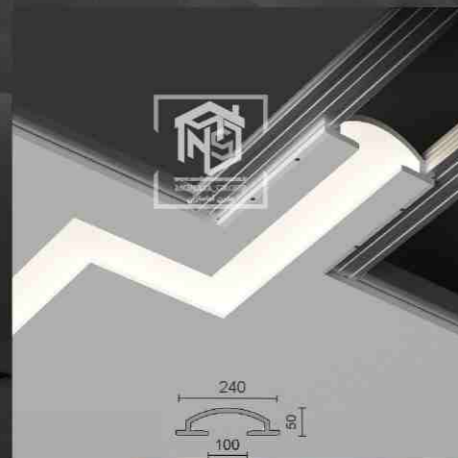

LN 08 H240 x W50 MM



LN 07 H55 x W165 MM

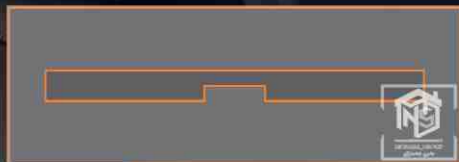

LN 12 H20 x W500 MM



LN 11 H20 x W290 MM



LN 10 H20 x W240 MM



لاین نوری



POODR 01



POODR 02



POODR 03



POODR 04



پودر کازب،  
قفق وافل



VAFEL 01

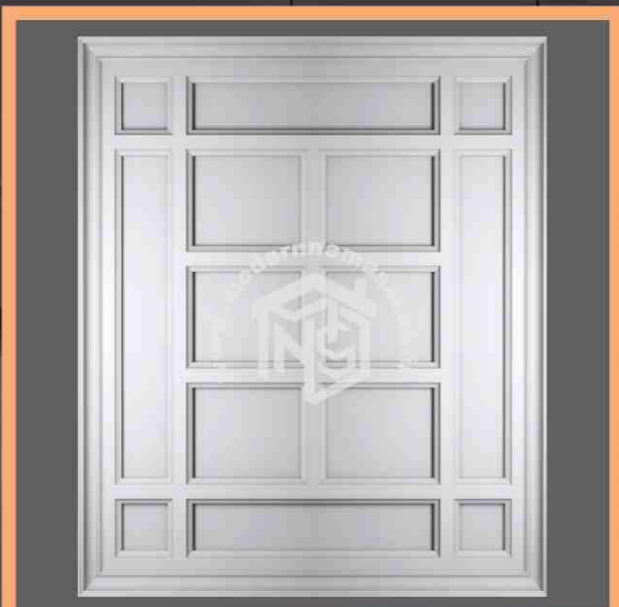

VAFEL 02



VAFEL 03



VAFEL 04



VAFEL 05



VAFEL 06

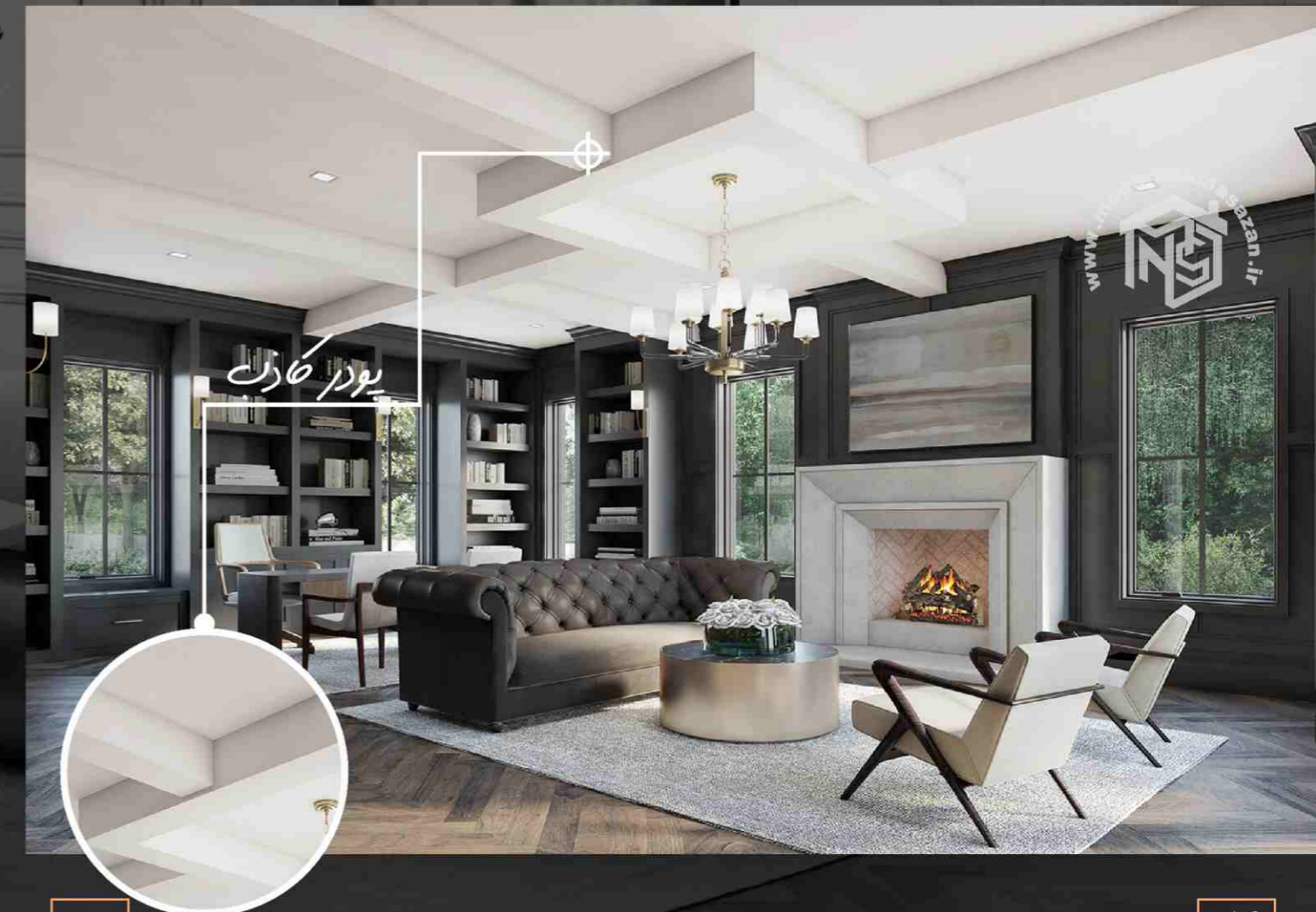
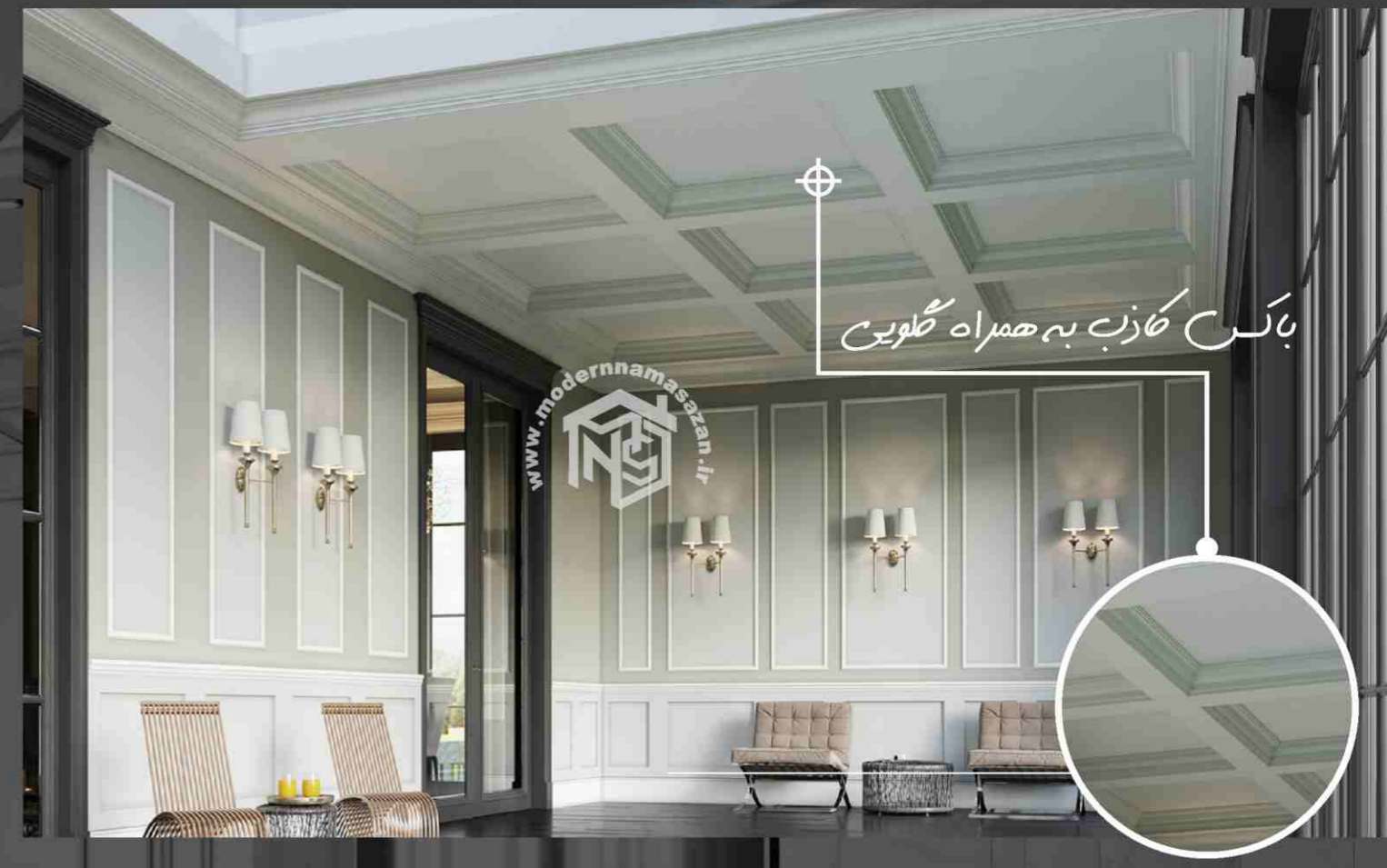



ROOF 04



ROOF 03



ROOF 06



ROOF 05

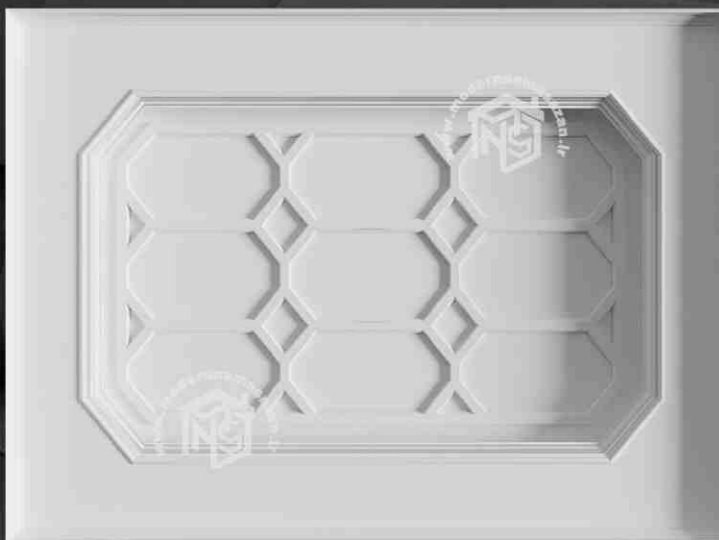

ROOF 09



ROOF 07



ROOF 02

ROOF 01



VAFEL STYLE 05

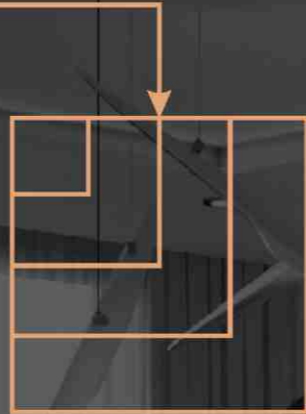

VAFEL STYLE 01

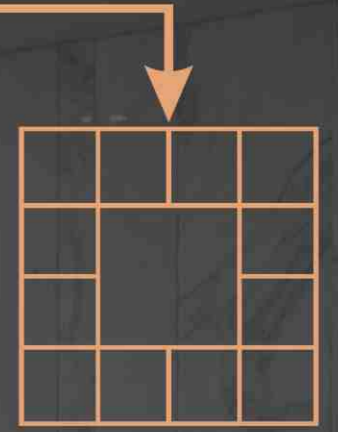

VAFEL STYLE 06

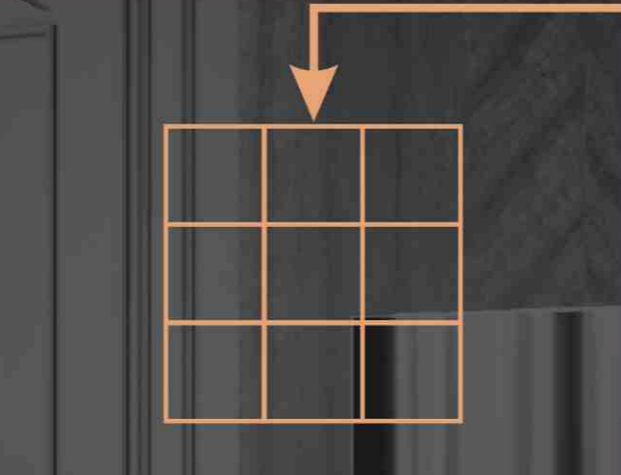
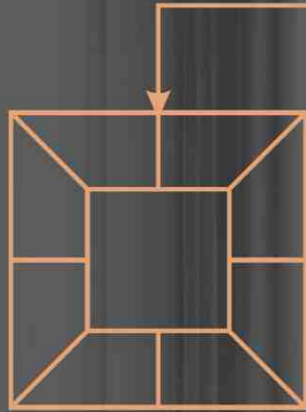

VAFEL STYLE 02

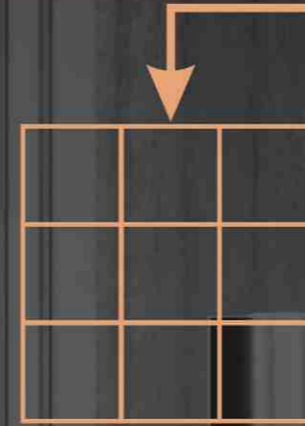

VAFEL STYLE 07

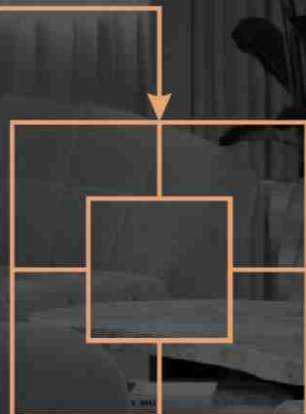

VAFEL STYLE 03

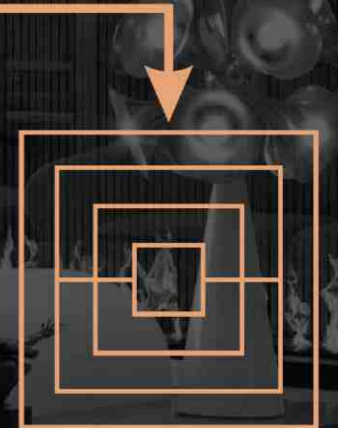

VAFEL STYLE 08

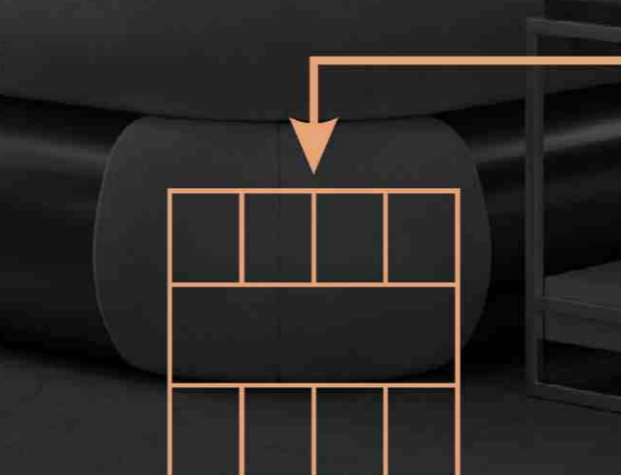
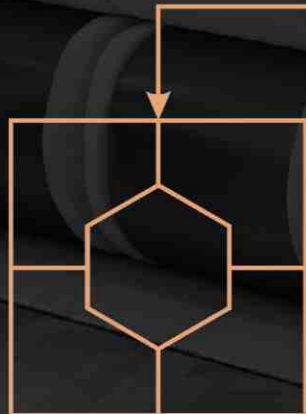

VAFEL STYLE 04

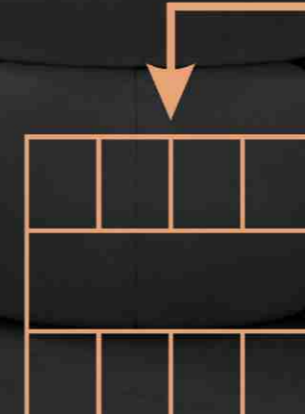



DL 02 D-490



DL 01 W 490 x L 490



D-490 D-980 DL 04



W 980 x L 980  
DL 03 W 490 x L 490



W 980 x L 980  
DL 06 W 490 x L 980



DL 05 D-490 D-980



DL 08 D-490 D-980



DL 07 D-490 D-980



دورلو ستړی ساده





رنگ بندی:

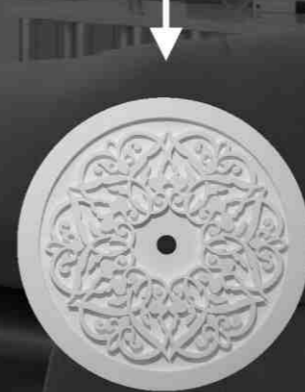

DL S

مدل نیم متری

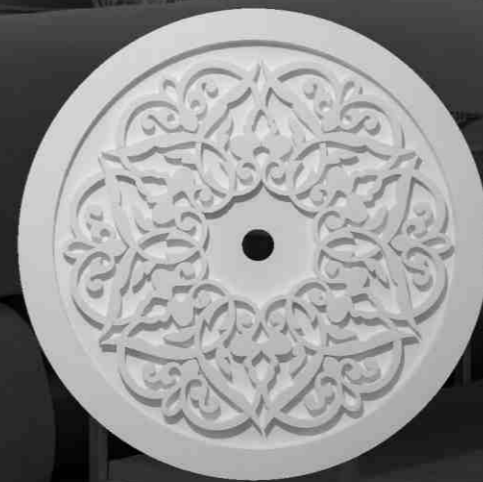

DL B

مدل یک متری



DL N

مدل نور مخفی





DLN12 D-98 CM



DLN12 D-98 CM



DLN10  
D-98 CM



DLN15  
W 980 x L 980



DLN06  
D-98 CM

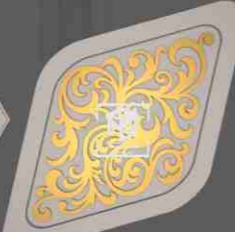

DLN09  
W 480 x L 980



DLN03  
W 980 x L 980



DLN14  
D-98 CM



DLS 11 D-48 CM



DLB 11 D-98 CM



DLM 11 W 980 x L 980



DLN 11 W 980 x L 1980



www.modernnamasazan.ir  
MONASA\_GROUP  
مدرن ناسازان

www.modernnamasazan.ir  
MONASA\_GROUP  
مدرن ناسازان

دورلوسترکی طرح نورخفی

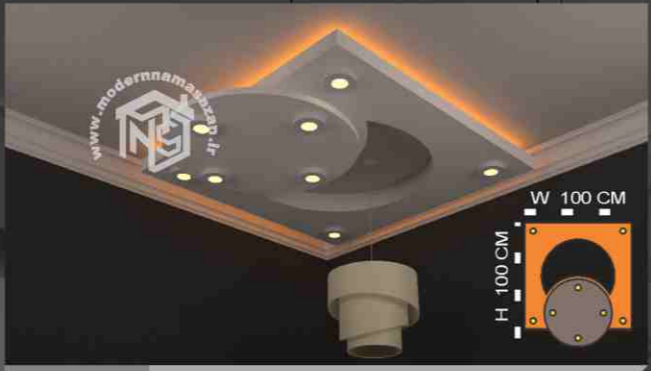
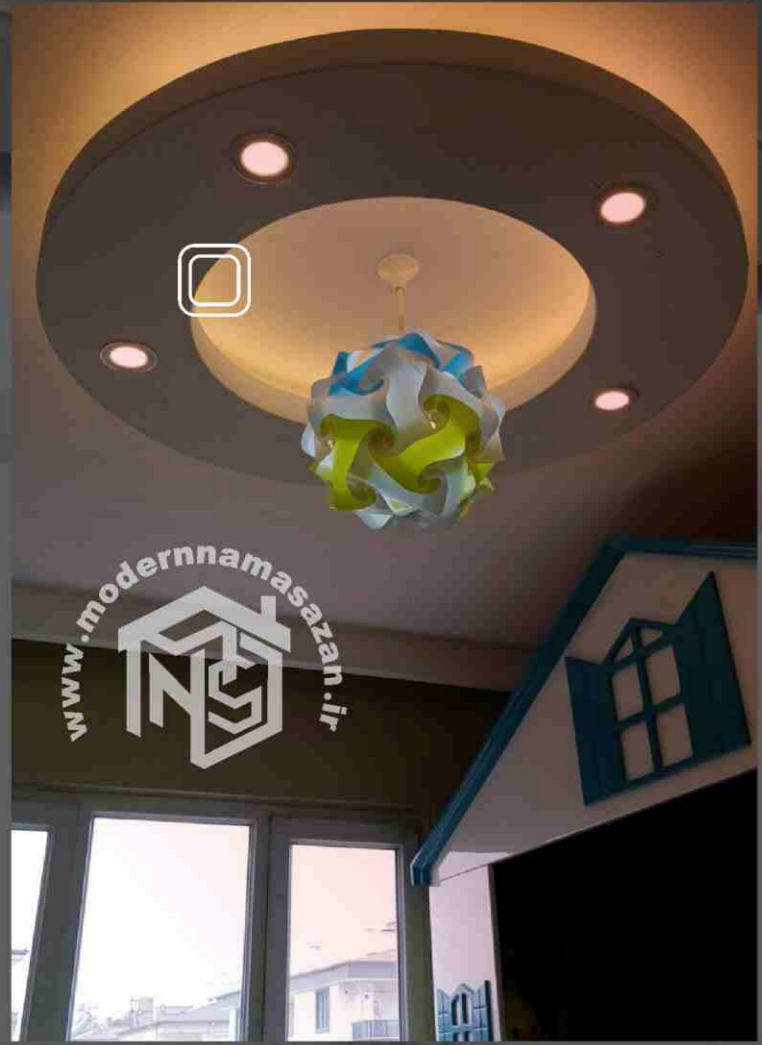

AR 05 W980 x L980 ابعاد

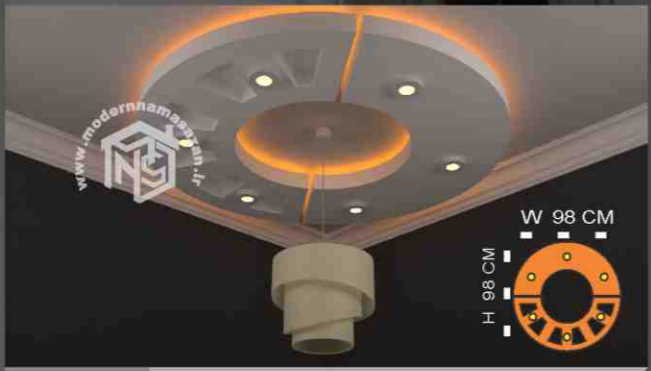

AR 06 W980 x L980 ابعاد

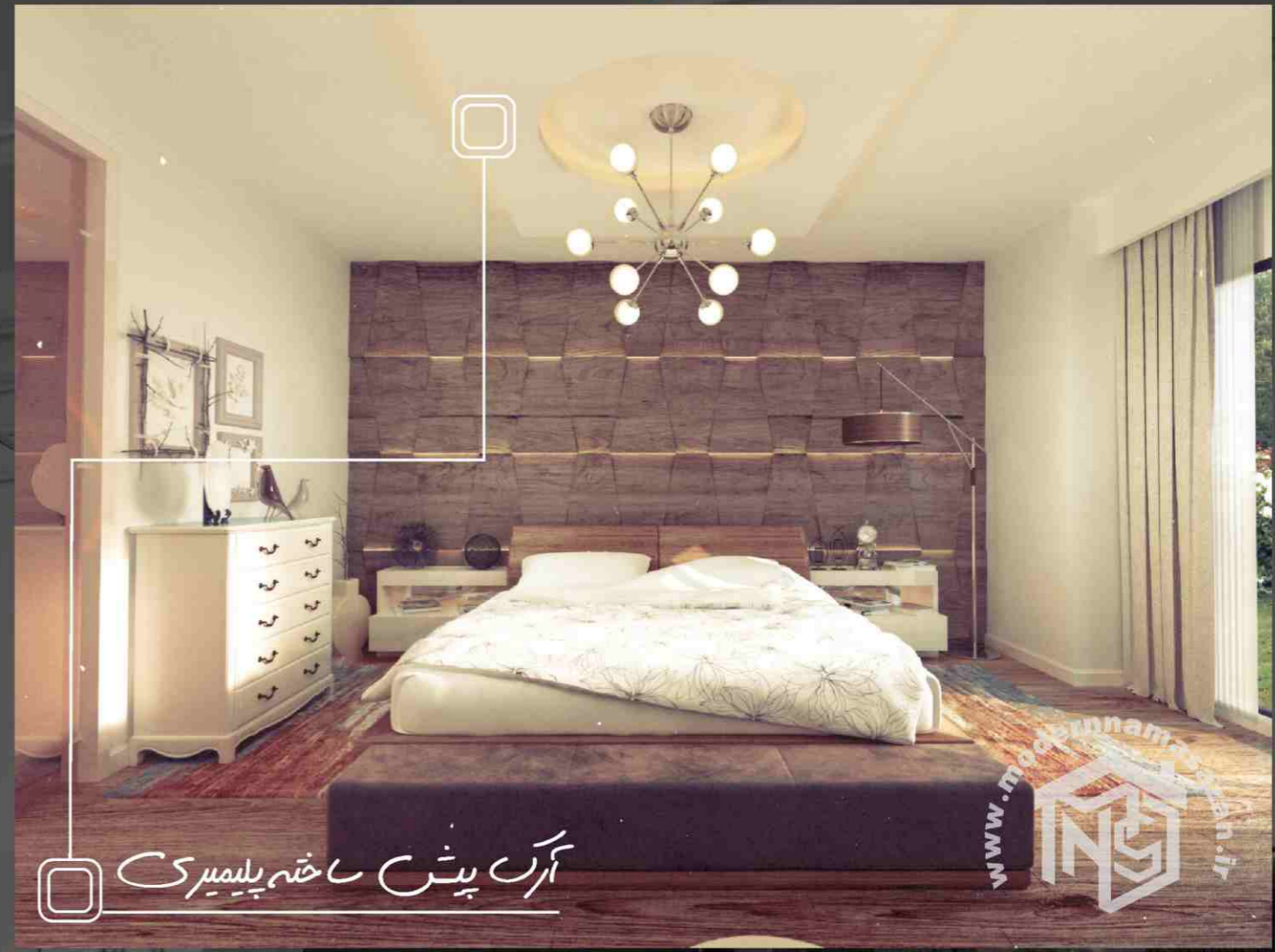

AR 07 W980 x L980 ابعاد



AR 08 W980 x L980 ابعاد



AR 01 W980 x L980 ابعاد



AR 02 W980 x L980 ابعاد



AR 09 W980 x L980 ابعاد

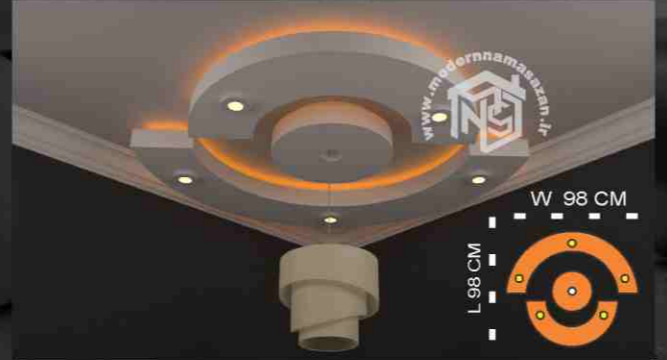

AR 10 W980 x L980 ابعاد

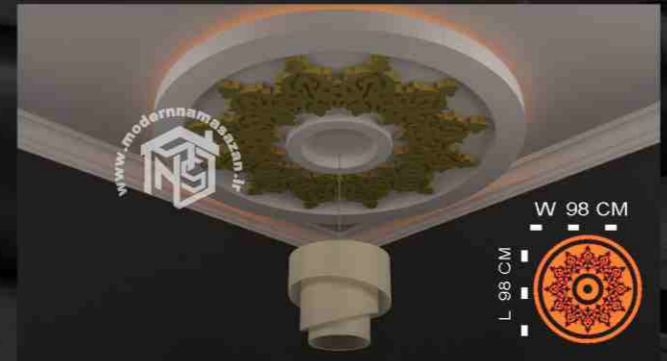

AR 03 W980 x L980 ابعاد

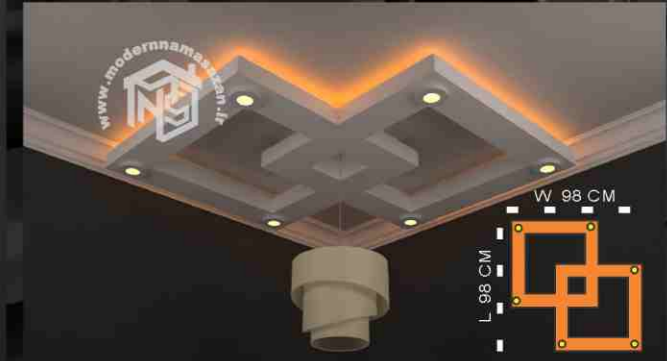

AR 04 W980 x L980 ابعاد

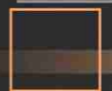

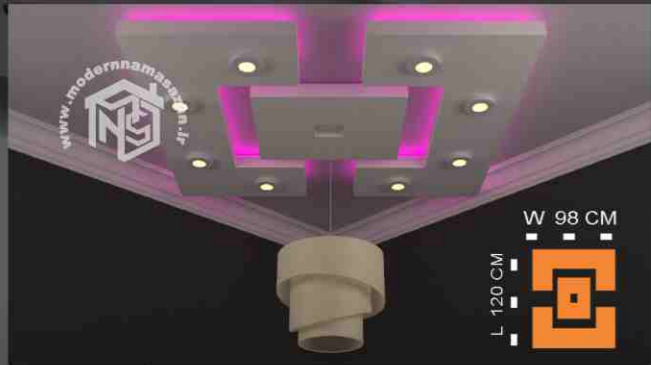

AR 13 W980 x L980 ابعاد

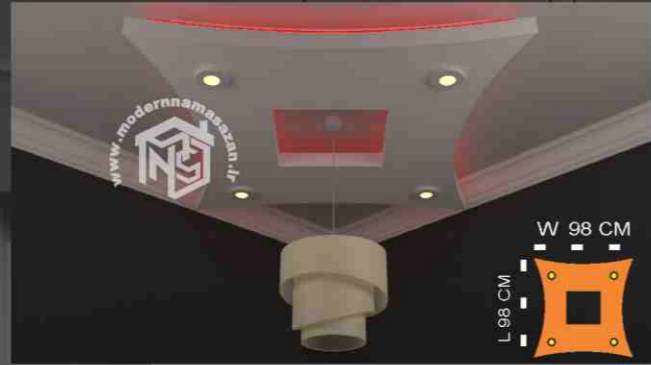

AR 14 W980 x L980 ابعاد



AR 15 W980 x L980 ابعاد



AR 16 W980 x L980 ابعاد



AR 17 W980 x L980 ابعاد



AR 18 W980 x L980 ابعاد



AR 19 W980 x L980 ابعاد



AR 20 w 1270 x L1270 ابعاد



AR 11 W980 x L980 ابعاد

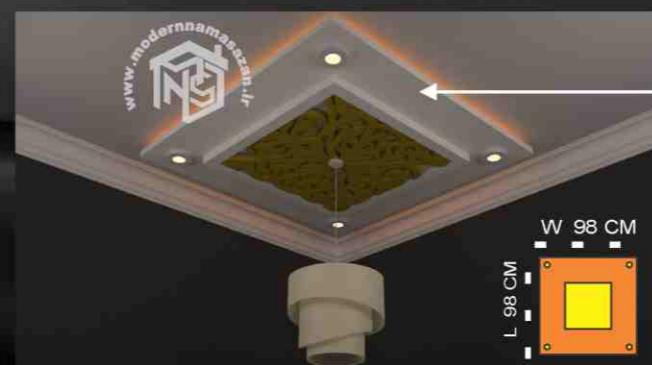

AR 12 W980 x L980 ابعاد

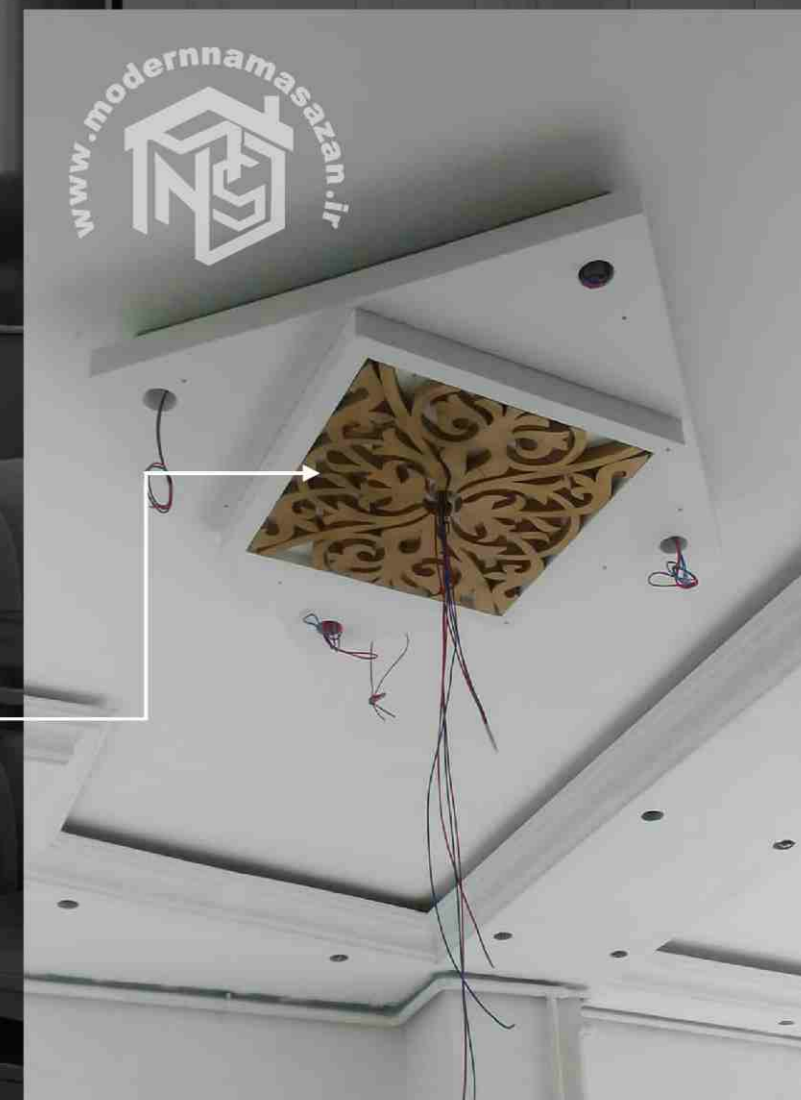

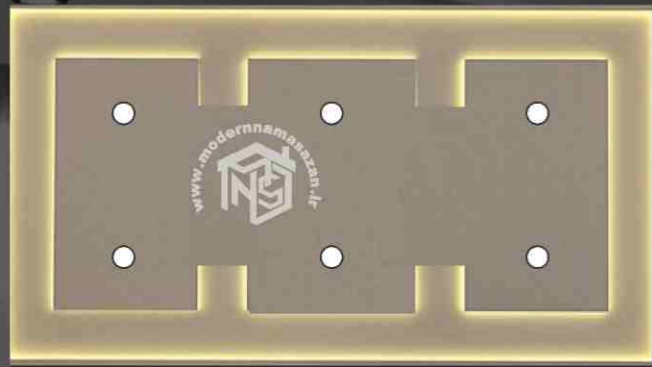

AR 21 W980 x L1980 ابعاد

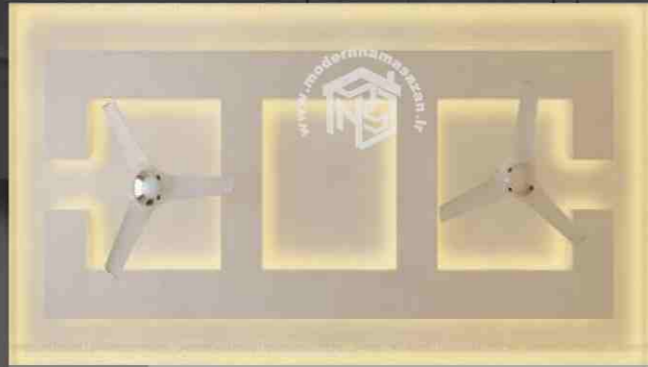

AR 22 W980 x L1980 ابعاد



AR 23 W980 x L1980 ابعاد



AR 24 W980 x L1980 ابعاد



AR 25 W980 x L1980 ابعاد



AR 26 W980 x L1980 ابعاد



AR 27 W980 x L1980 ابعاد



AR 28 W980 x L1980 ابعاد

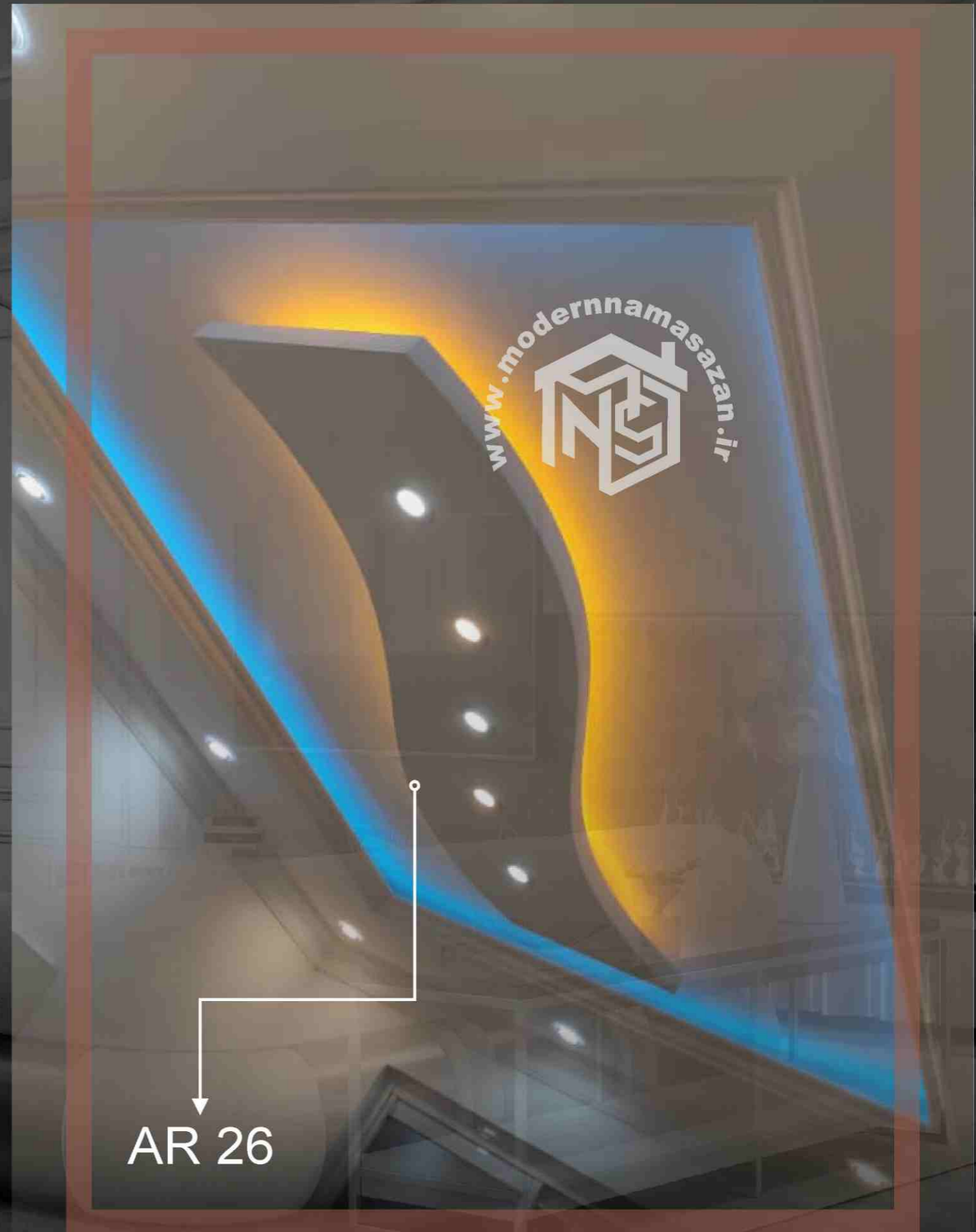

AR 26

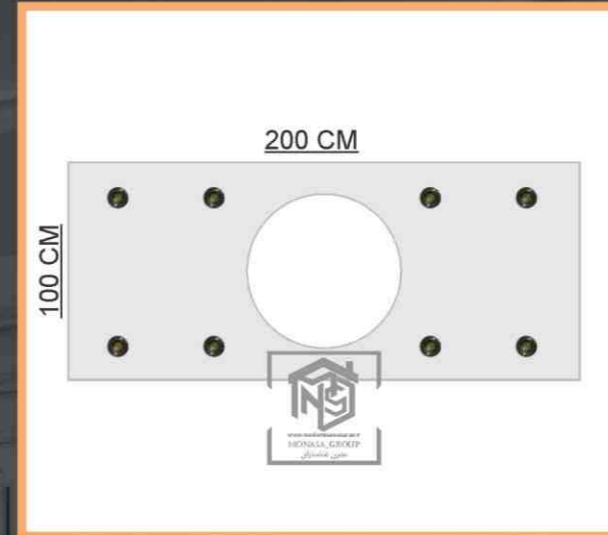
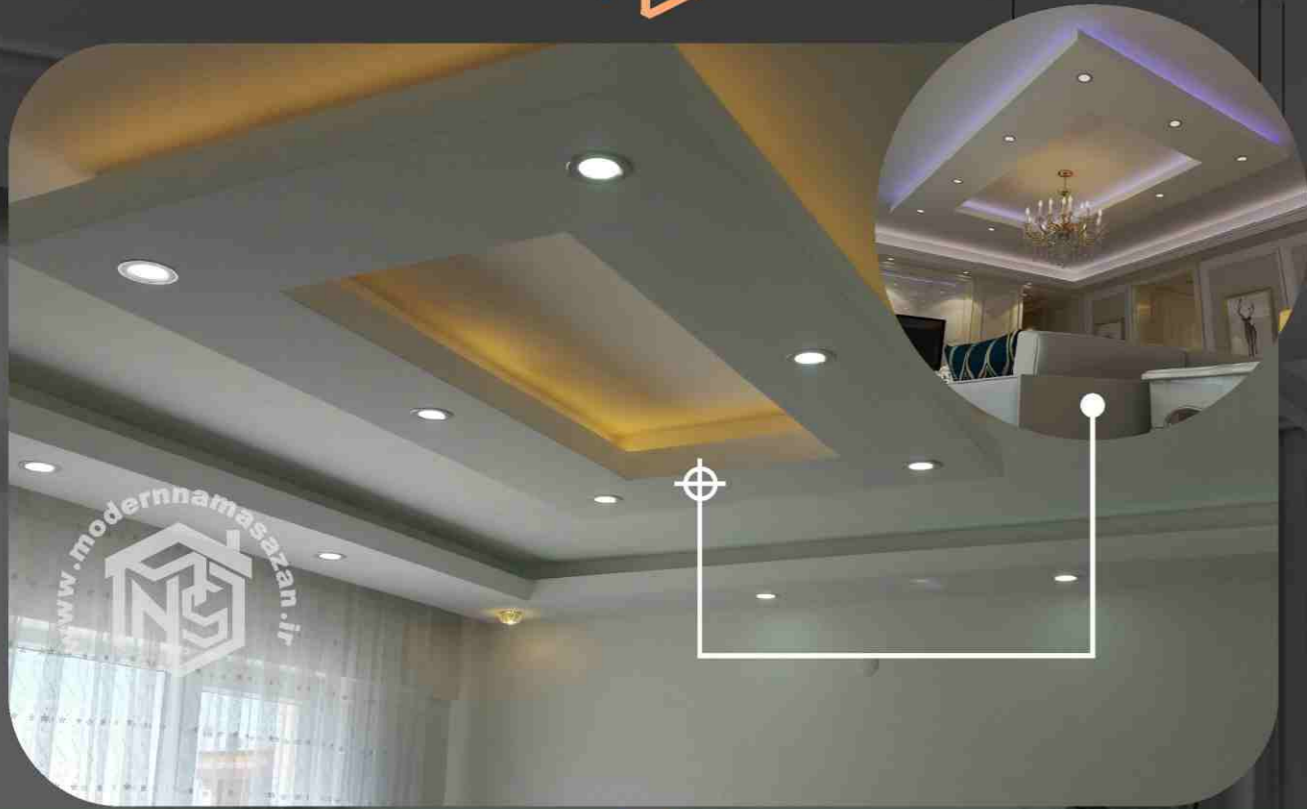

AR 30 W1000 x L2000 ابعاد

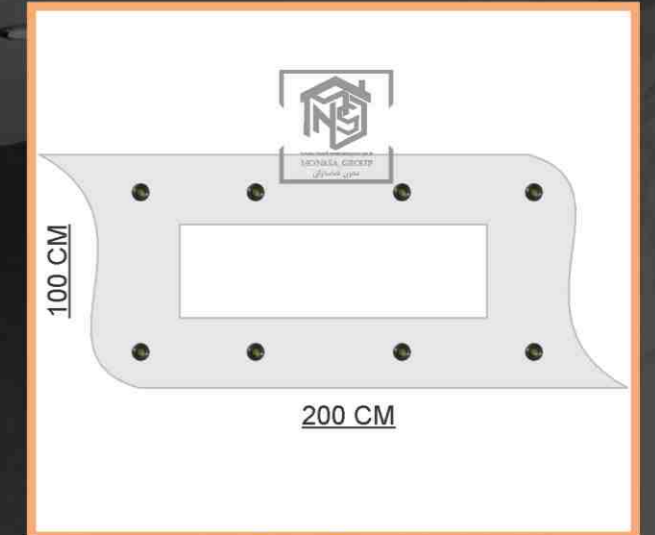

AR 29 W1000 x L2000 ابعاد



ARK STYLE 08

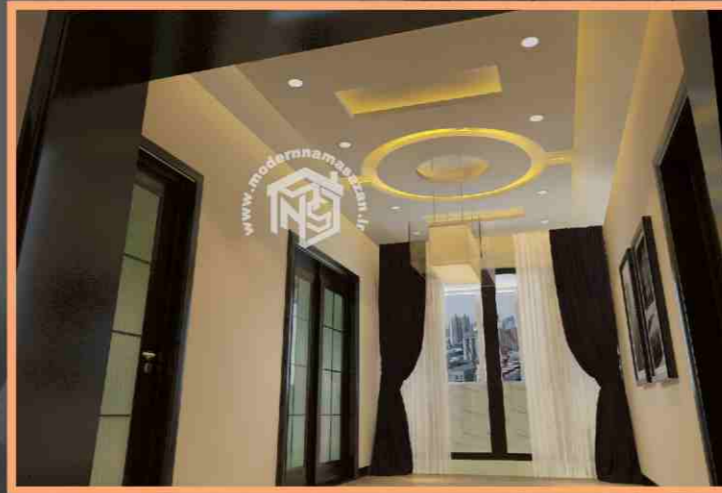

ARK STYLE 07

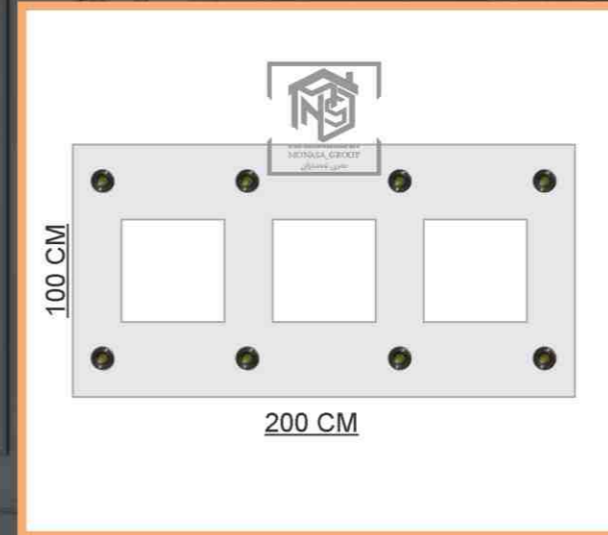

AR 32 W1000 x L2000 ابعاد

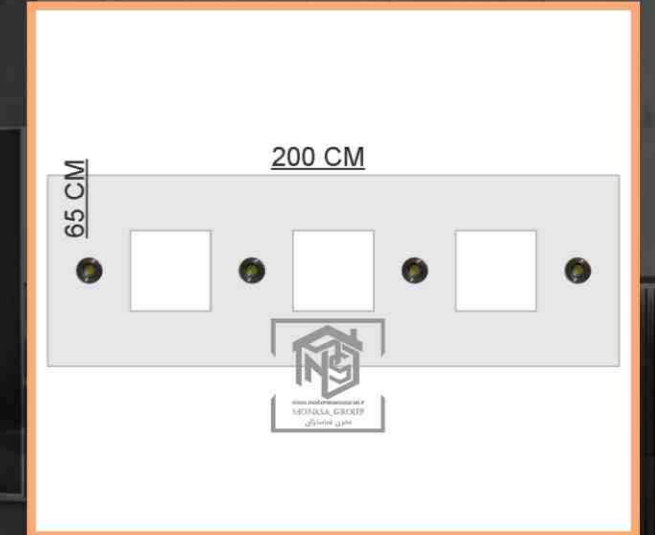

AR 31 W650 x L2000 ابعاد

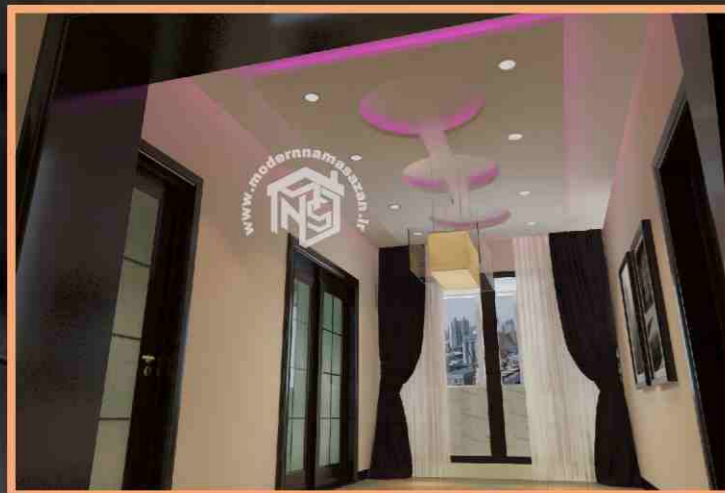

ARK STYLE 10



ARK STYLE 09

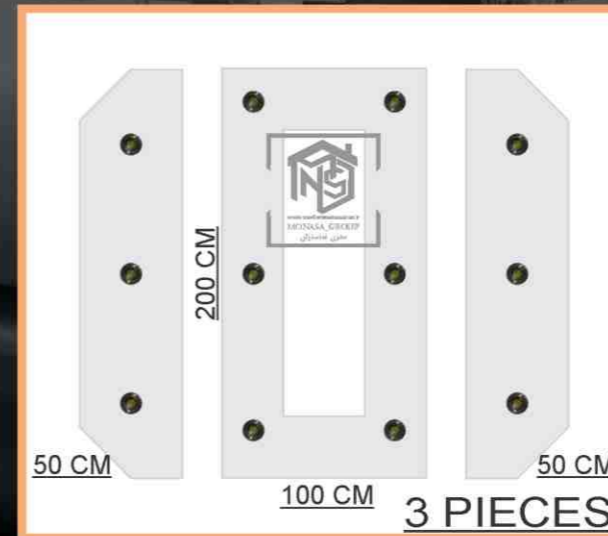

AR 34 W2400 x L2000 ابعاد

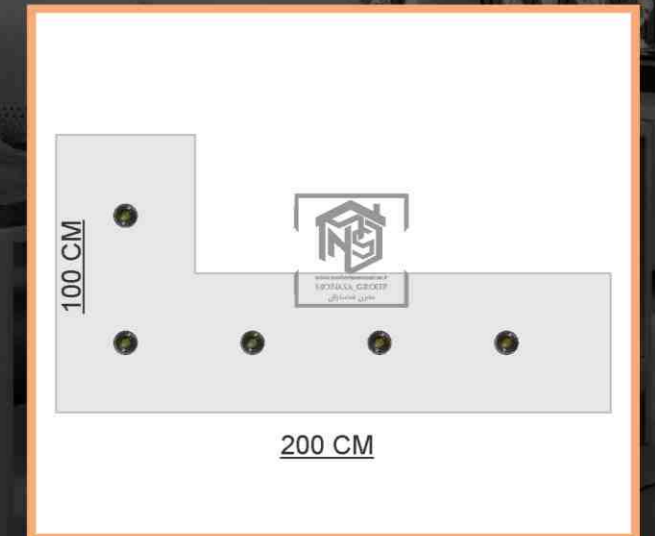

AR 33 W1000 x L2000 ابعاد



3 PIECES

ARK 02 W1400 x L3000 ابعاد



4 PIECES

ARK 01 W2250 x L2250 ابعاد



2 PIECES

ARK 04 W2000 x L2250 ابعاد



4 PIECES

ARK 03 W3500 x L1600 ابعاد



4 PIECES

ARK 06 W1800 x L3400 ابعاد



4 PIECES

ARK 05 W2250 x L2250 ابعاد

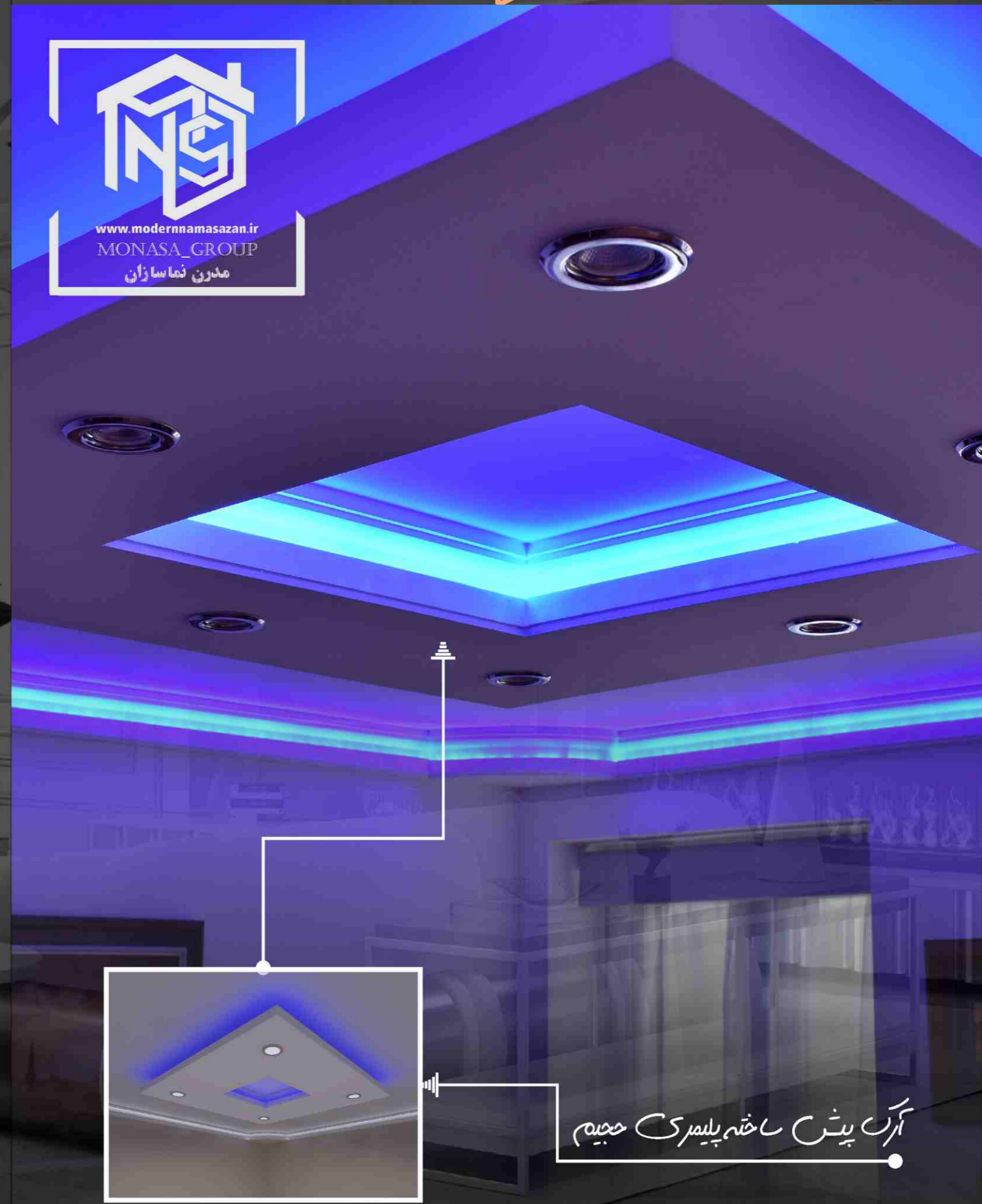

آرک پیش ساخته پلیمری حجیم

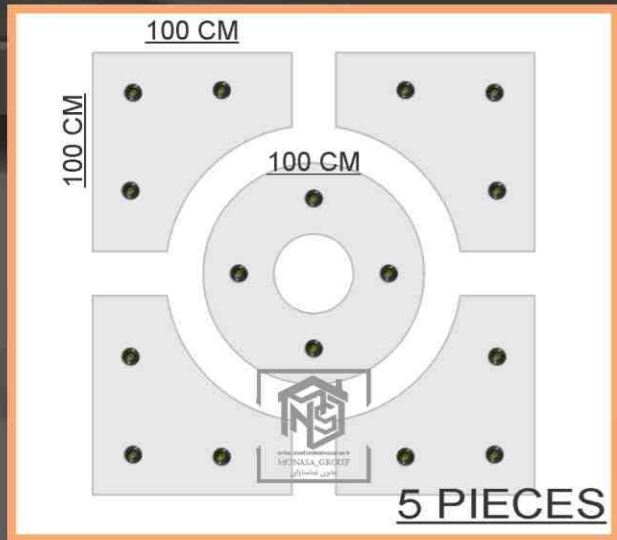

ARK 14 W2250 x L2250 ابعاد

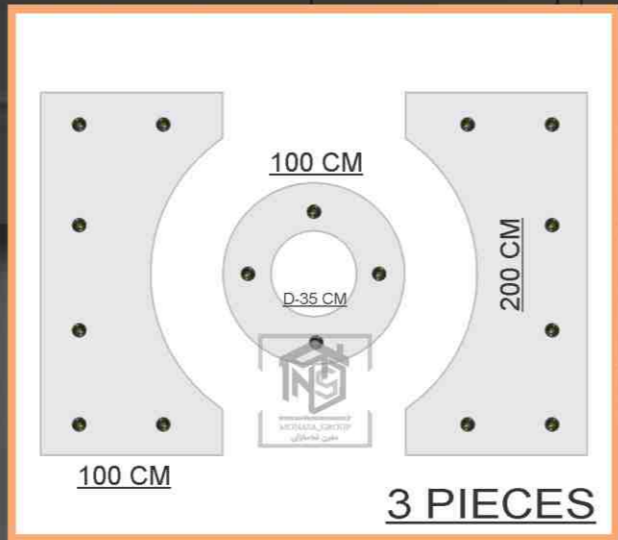

ARK 13 W2000 x L3000 ابعاد

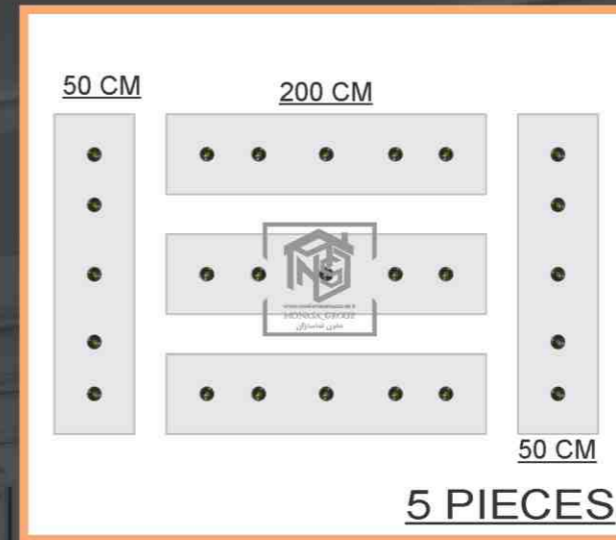

ARK 08 W2000 x L3400 ابعاد

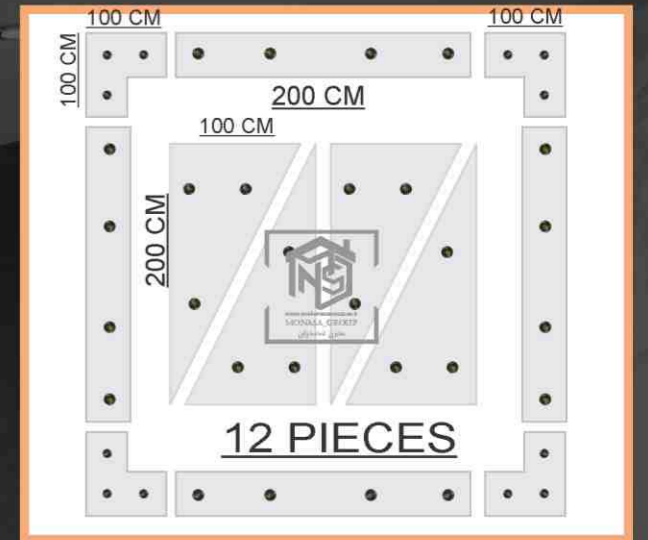

ARK 07 W3400 x L3400 ابعاد

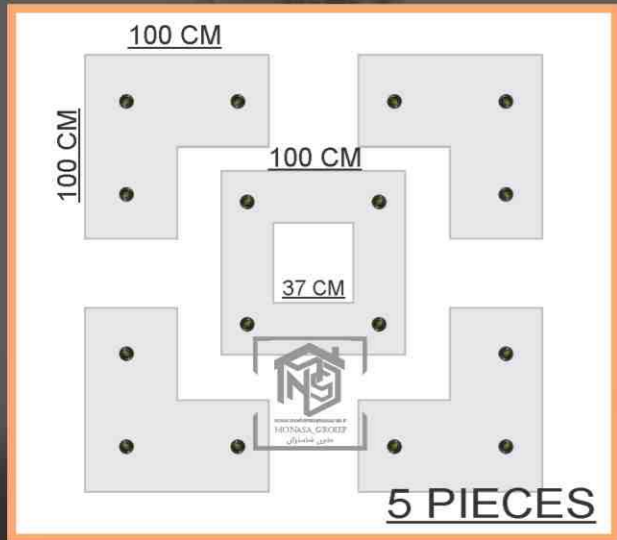

ARK 16 W2400 x L2400 ابعاد

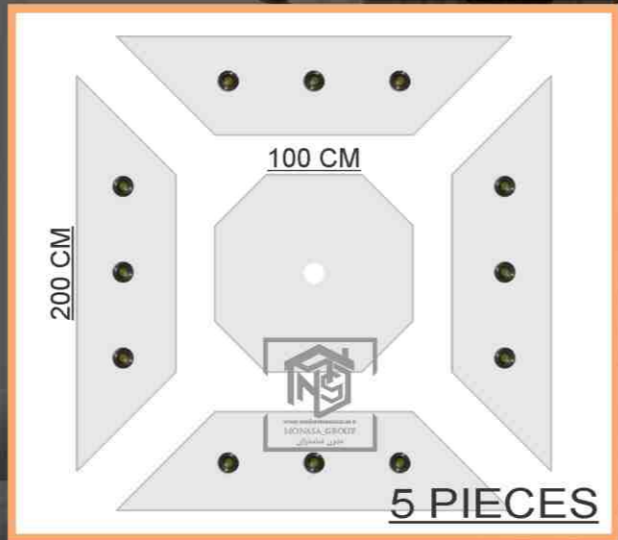

ARK 15 W2500 x L2500 ابعاد

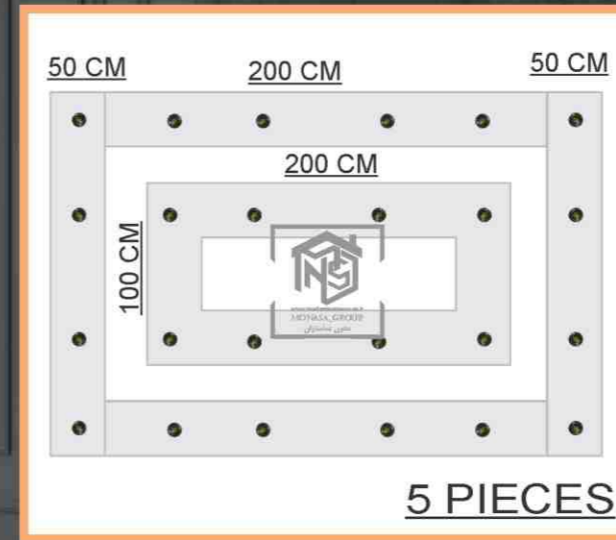

ARK 10 W2000 x L3000 ابعاد

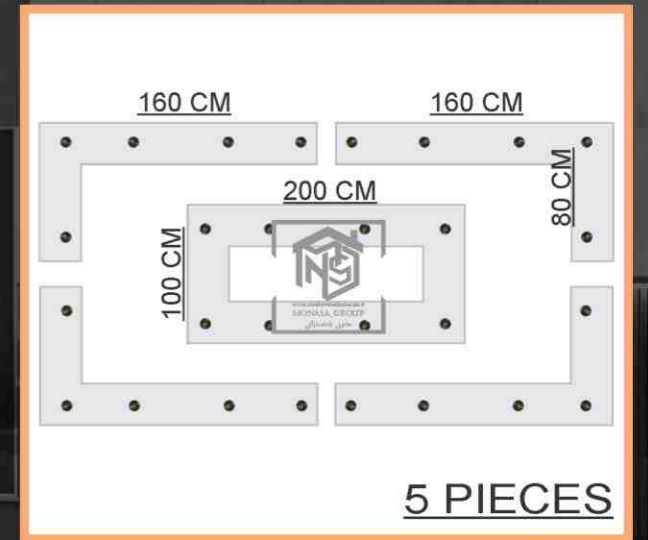

ARK 09 W2250 x L3500 ابعاد

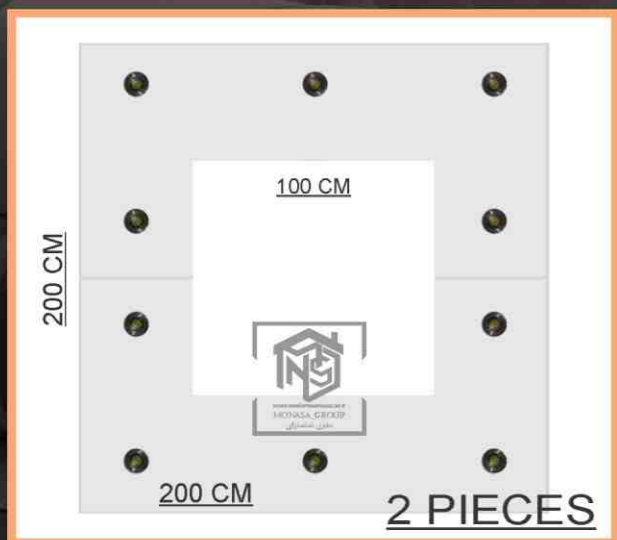

ARK 18 W2000 x L2000 ابعاد

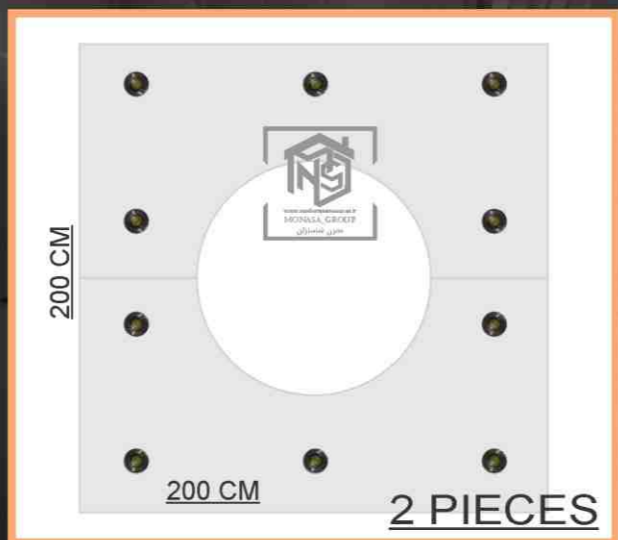

ARK 17 W2000 x L2000 ابعاد

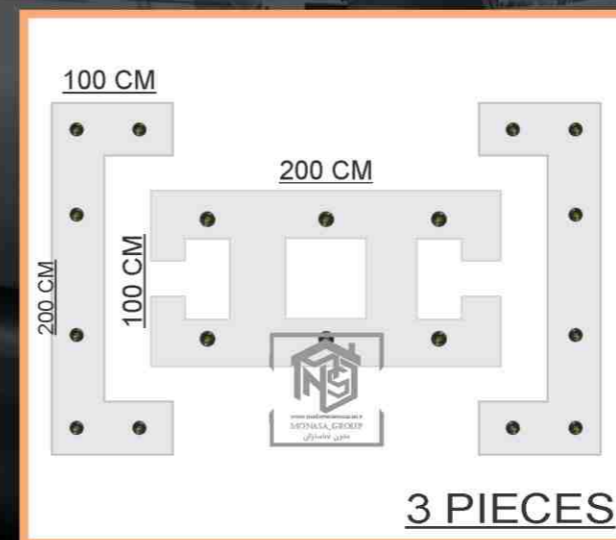

ARK 12 W2000 x L3500 ابعاد

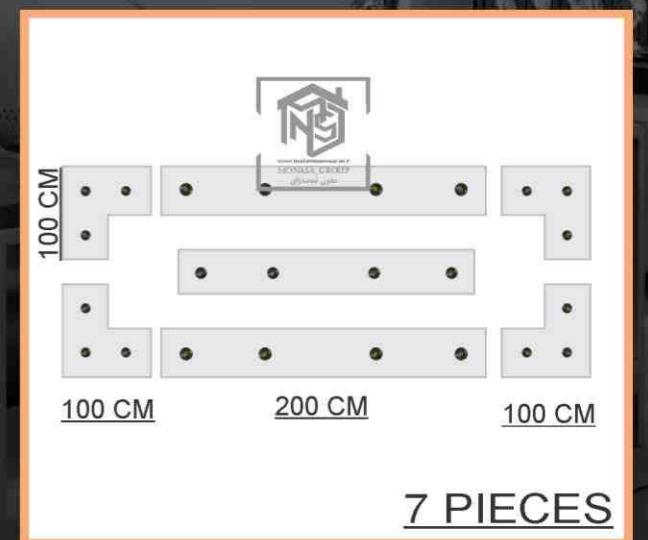

ARK 11 W1250 x L4400 ابعاد

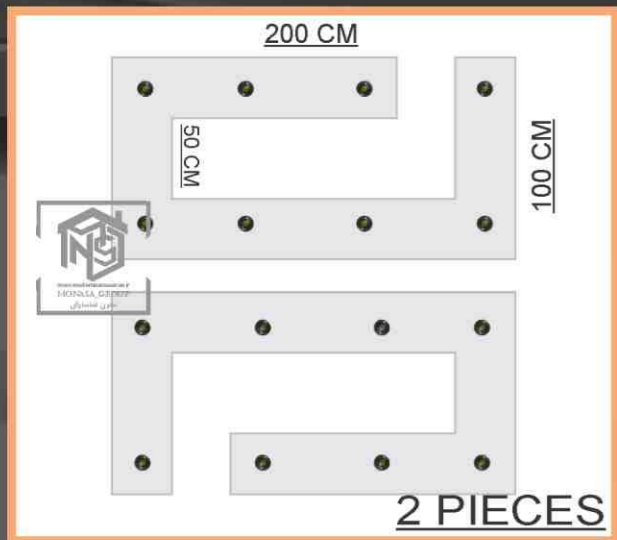

ARK 26 W2250 x L2000 ابعاد

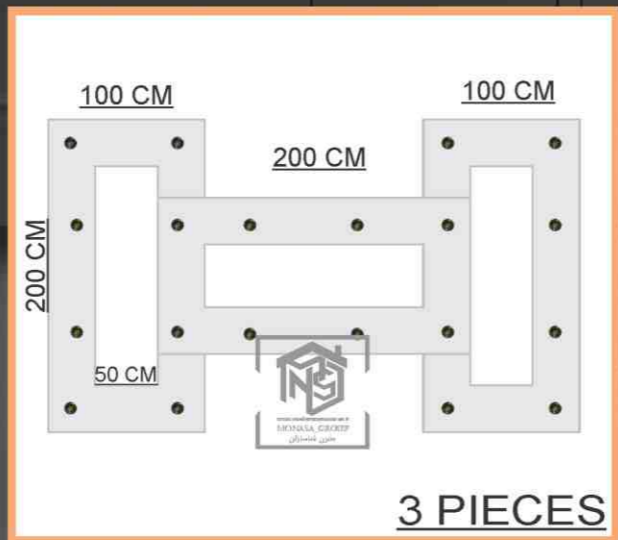

ARK 25 W2000 x L3500 ابعاد

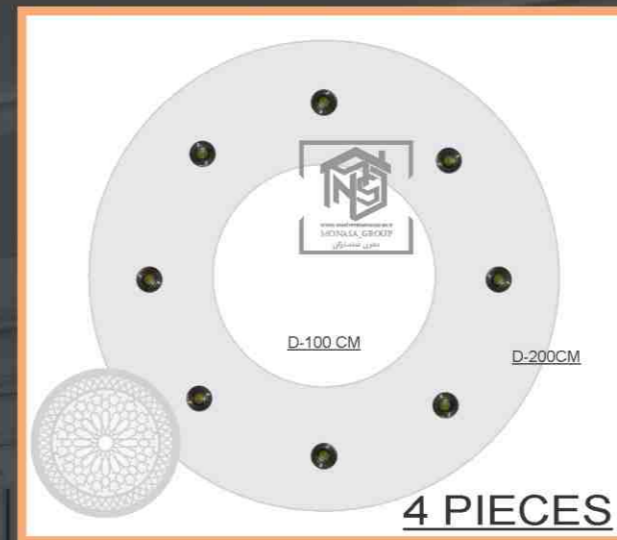

ARK 20 W2000 x L2000 ابعاد

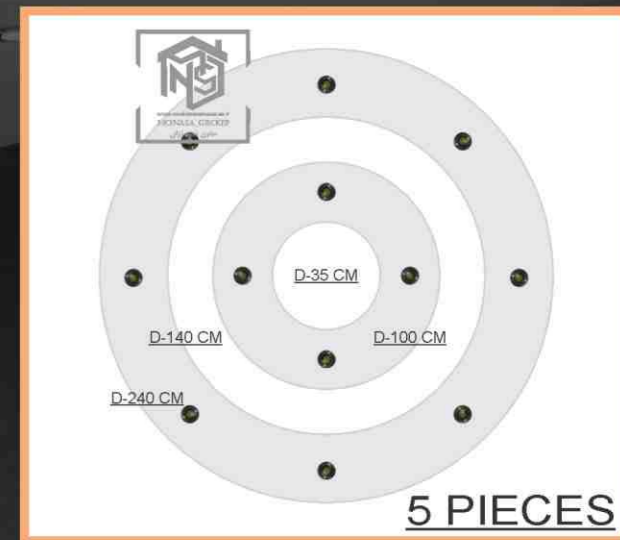

ARK 19 W2000 x L2000 ابعاد

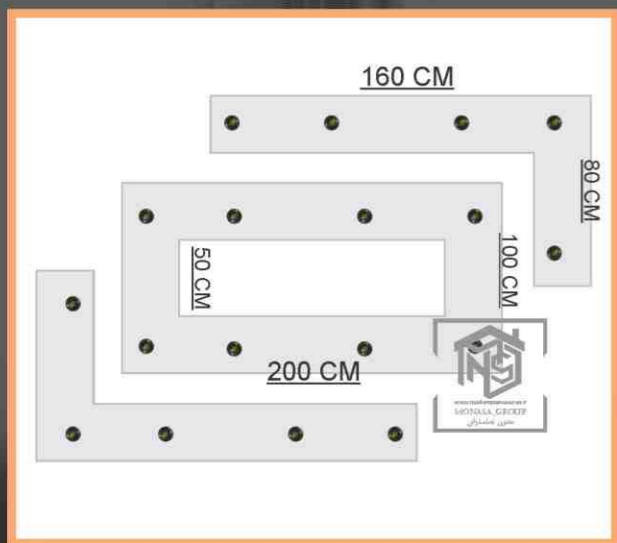

ARK 28 W3000 x L4000 ابعاد

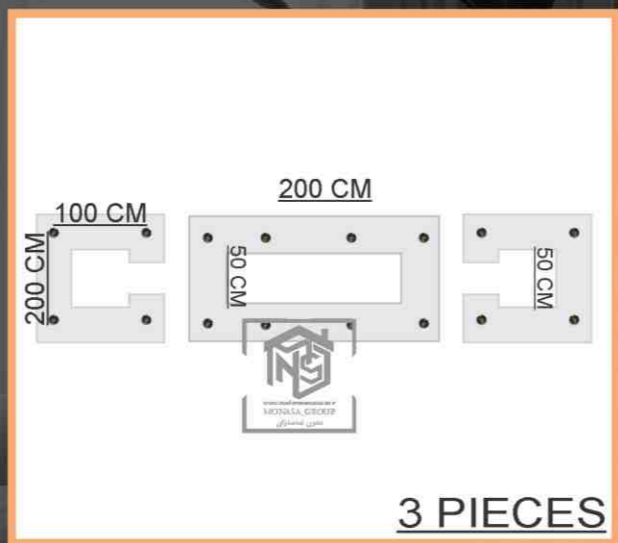

ARK 27 W1000 x L3500 ابعاد

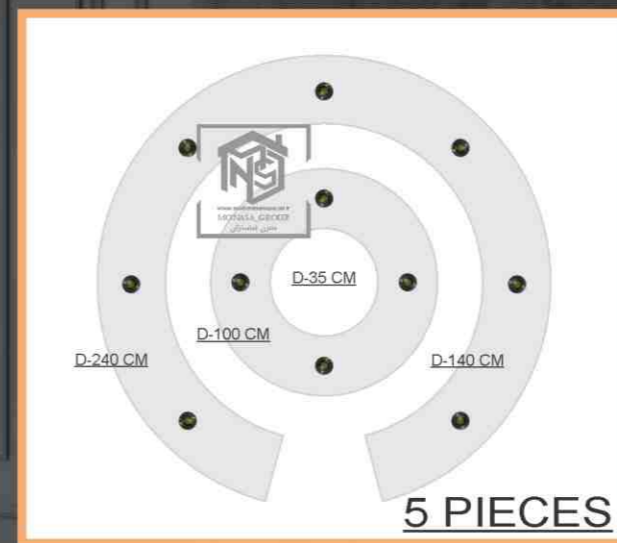

ARK 22 W2000 x L2000 ابعاد

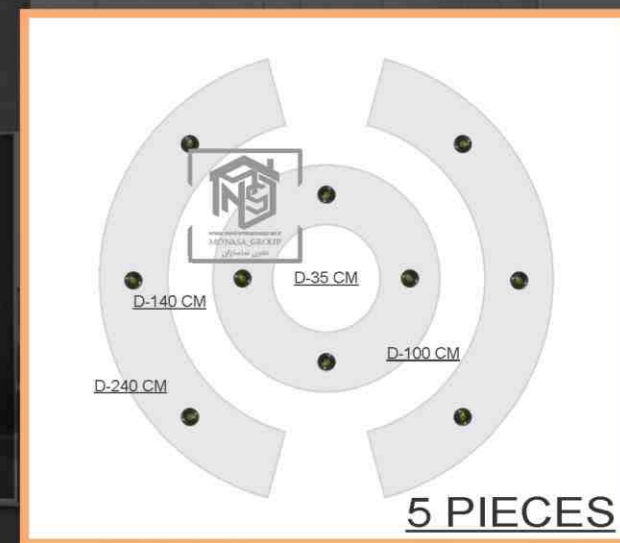

ARK 21 W2000 x L2000 ابعاد

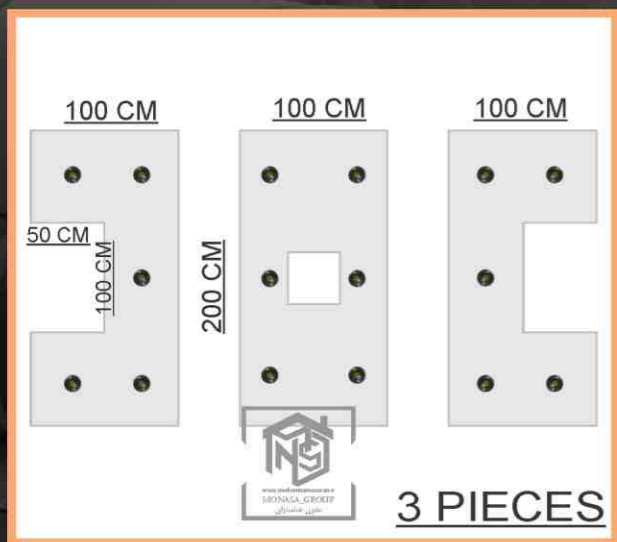

ARK 30 W2000 x L3500 ابعاد

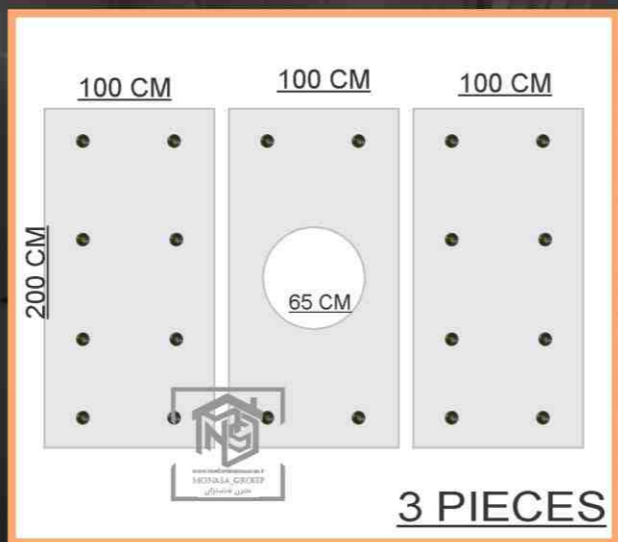

ARK 29 W2000 x L3500 ابعاد

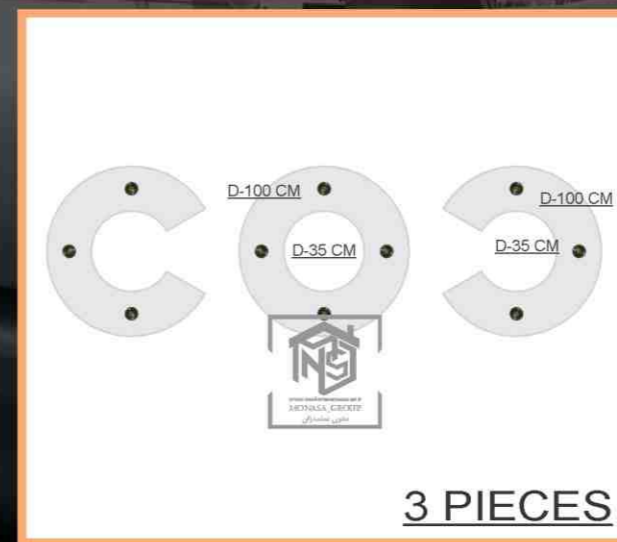

ARK 24 W1000 x L3500 ابعاد

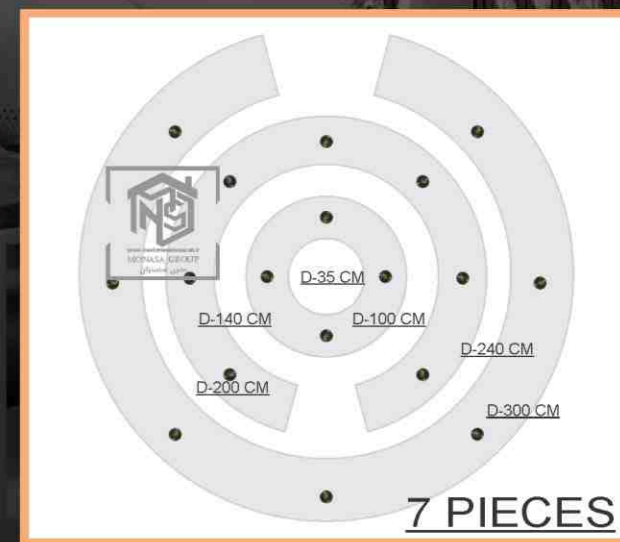

ARK 23 W2000 x L2000 ابعاد





ARK STYLE 12



ARK STYLE 11



ARK STYLE 14



ARK STYLE 13



ARK STYLE 16



ARK STYLE 15



ARK STYLE 18



ARK STYLE 17



ARK STYLE 20



ARK STYLE 19



ARK STYLE 02



ARK STYLE 01



ARK STYLE 04



ARK STYLE 03



ARK STYLE 06



ARK STYLE 05

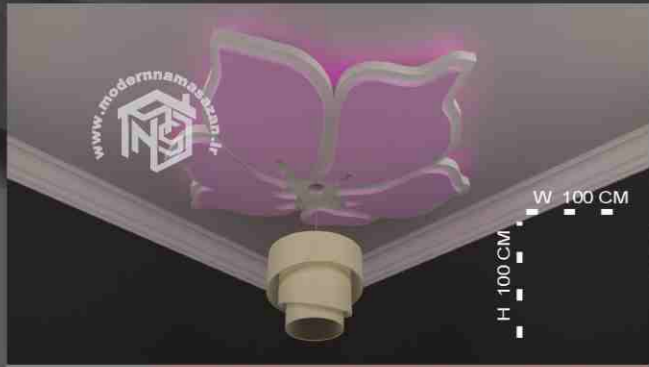

KID 02 W980 x L980 ابعاد



KID 01 W980 x L980 ابعاد



KID 04 W980 x L980 ابعاد



KID 03 W980 x L980 ابعاد

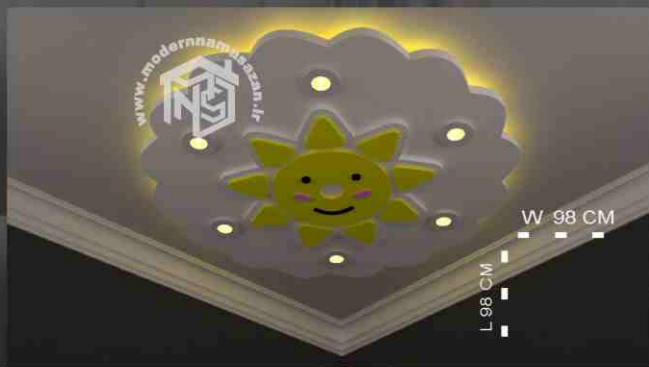

KID 06 W980 x L980 ابعاد



KID 05 W980 x L980 ابعاد



KID 08 W980 x L980 ابعاد



KID 07 W980 x L980 ابعاد





WR 02



WR 01



WR 04



WR 03



WR 06



WR 05



WR 07

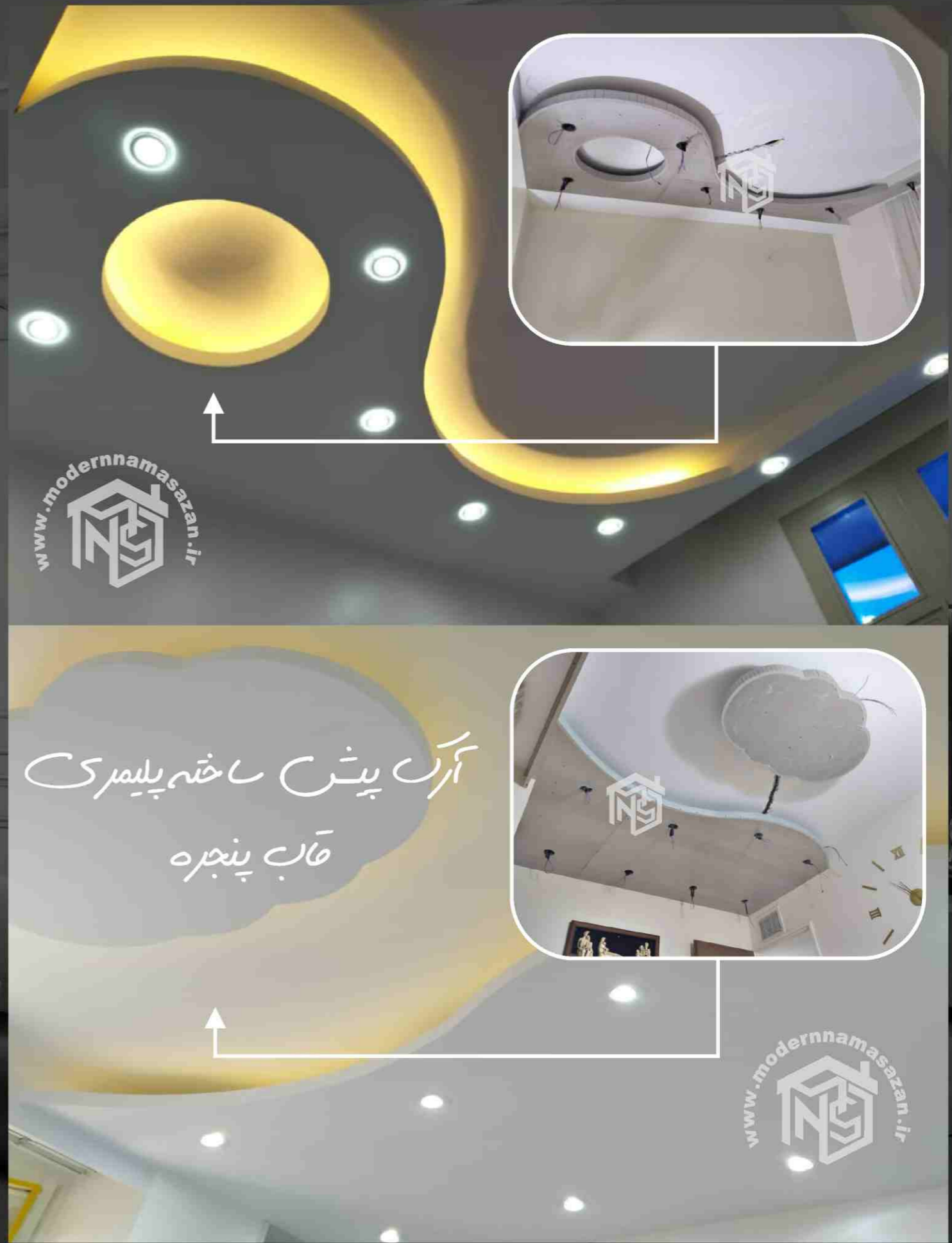



R 02 W500 x L1000 ابعاد



R 01 W650 x L650 ابعاد

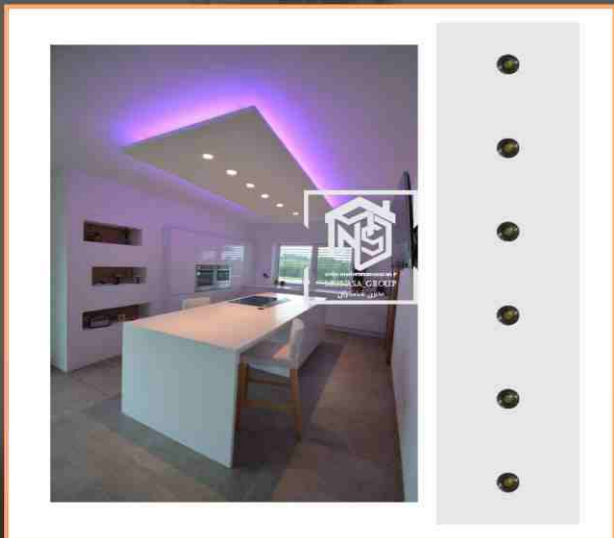

R 04 W500 x L2000 ابعاد

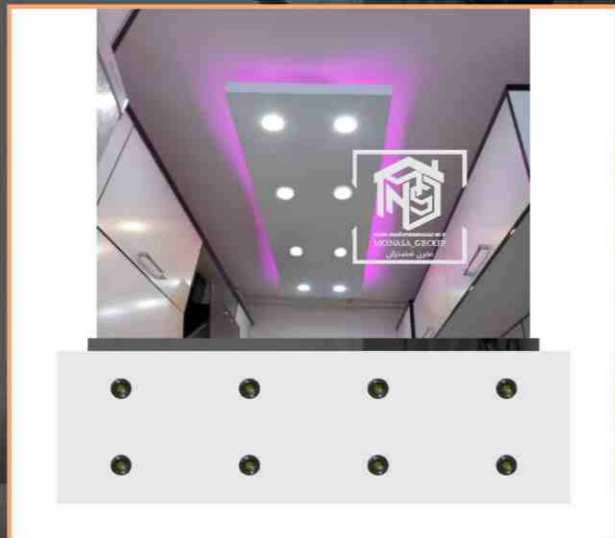

R 03 W600 x L2000 ابعاد



R 06 W1000 x L2000 ابعاد

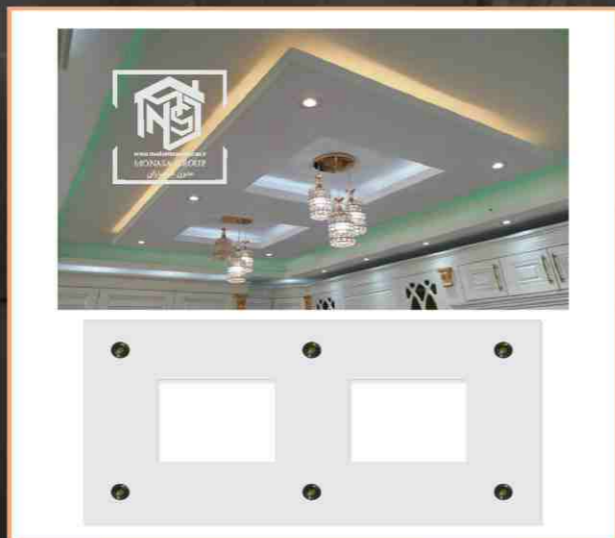

R 05 W1000 x L2000 ابعاد



آرت پیش ساخته پلیمری  
مخصوص راهرو



KIT 06 W800 x L2000 ابعاد



KIT 05 W1000 x L2000 ابعاد



KIT 08 W800 x L2000 ابعاد



KIT 07 W700 x L2000 ابعاد



KIT 10 W600 x L2000 ابعاد



KIT 09 W650 x L2000 ابعاد



KIT 12 W800 x L2000 ابعاد



KIT 11 W1000 x L2000 ابعاد

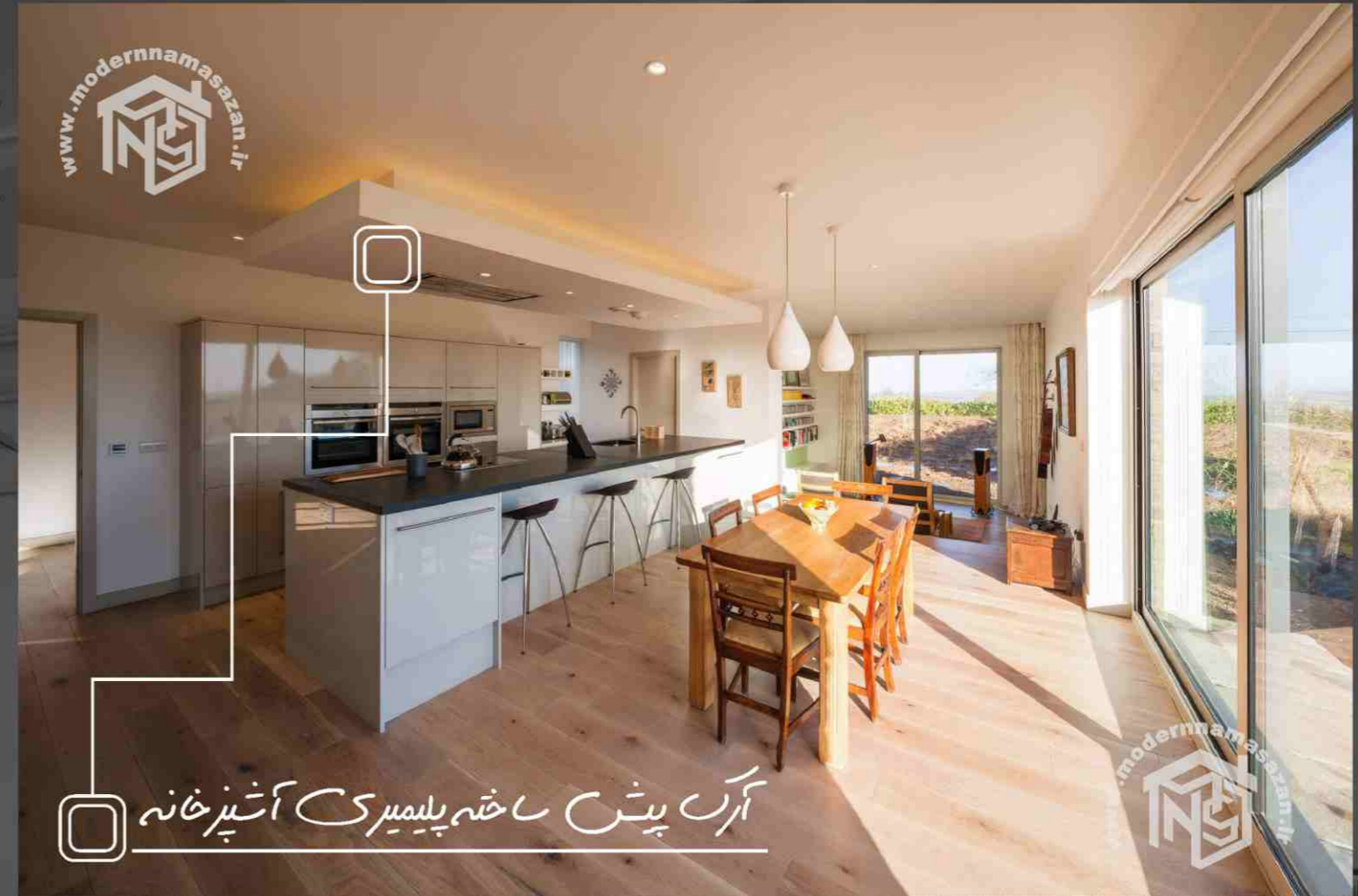

KIT 02 W800 x L2000 ابعاد



KIT 01 W800 x L2000 ابعاد



KIT 04 W800 x L2000 ابعاد



KIT 03 W800 x L2000 ابعاد





SHELF 02



SHELF 01



SHELF 04



SHELF 03



SHELF 06



SHELF 05



مدرن ناماسازان  
www.modernnamasazan.ir



www.modernnamasazan.ir

شلف دیواری



BOX 02



BOX 01

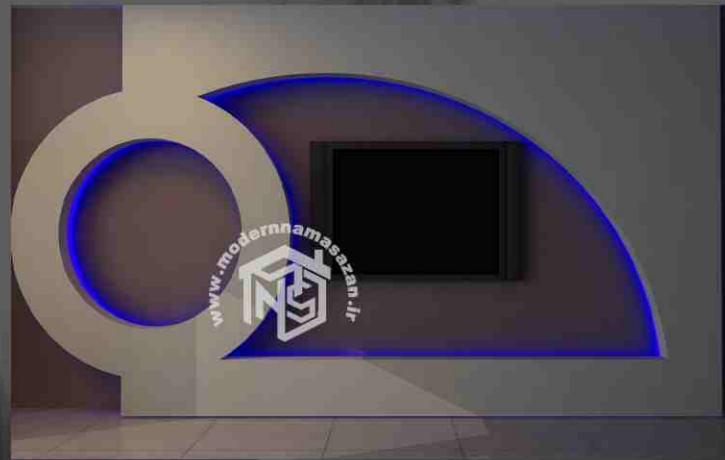

BOX 04



BOX 03



BOX 06

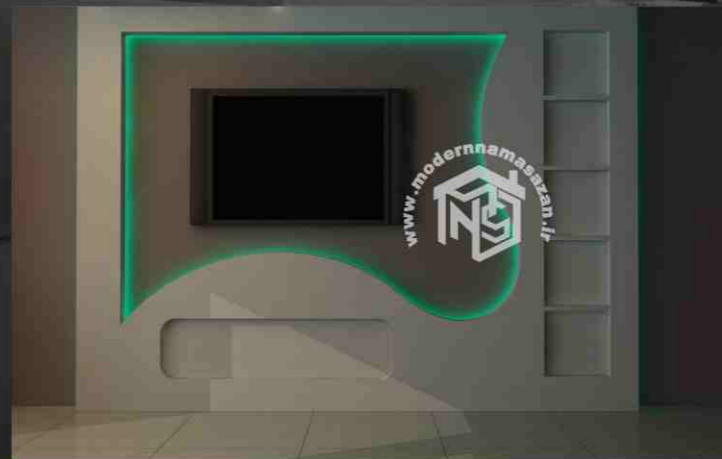

BOX 05



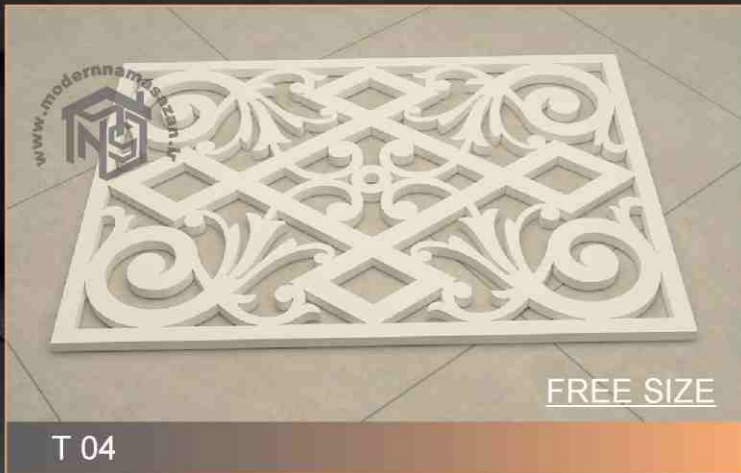





# دیوارپوشن پلیمری طرح کرمه وال



TERMO 01 ابعاد ۱۰۰\*۴۹\*۱۹



TERMO 02 ابعاد ۱۰۰\*۴۹\*۱/۹



TERMO 04 ابعاد ۱۰۰\*۴۹\*۱/۹



TERMO 03 ابعاد ۱۰۰\*۴۹\*۱/۹



TERMO 06 ابعاد ۱۰۰\*۴۹\*۱/۹



TERMO 05 ابعاد ۲۰۰\*۴۹\*۱/۹



TERMO 08 ابعاد ۱۰۰\*۴۹\*۱/۹



TERMO 07 ابعاد ۱۰۰\*۴۹\*۱/۹

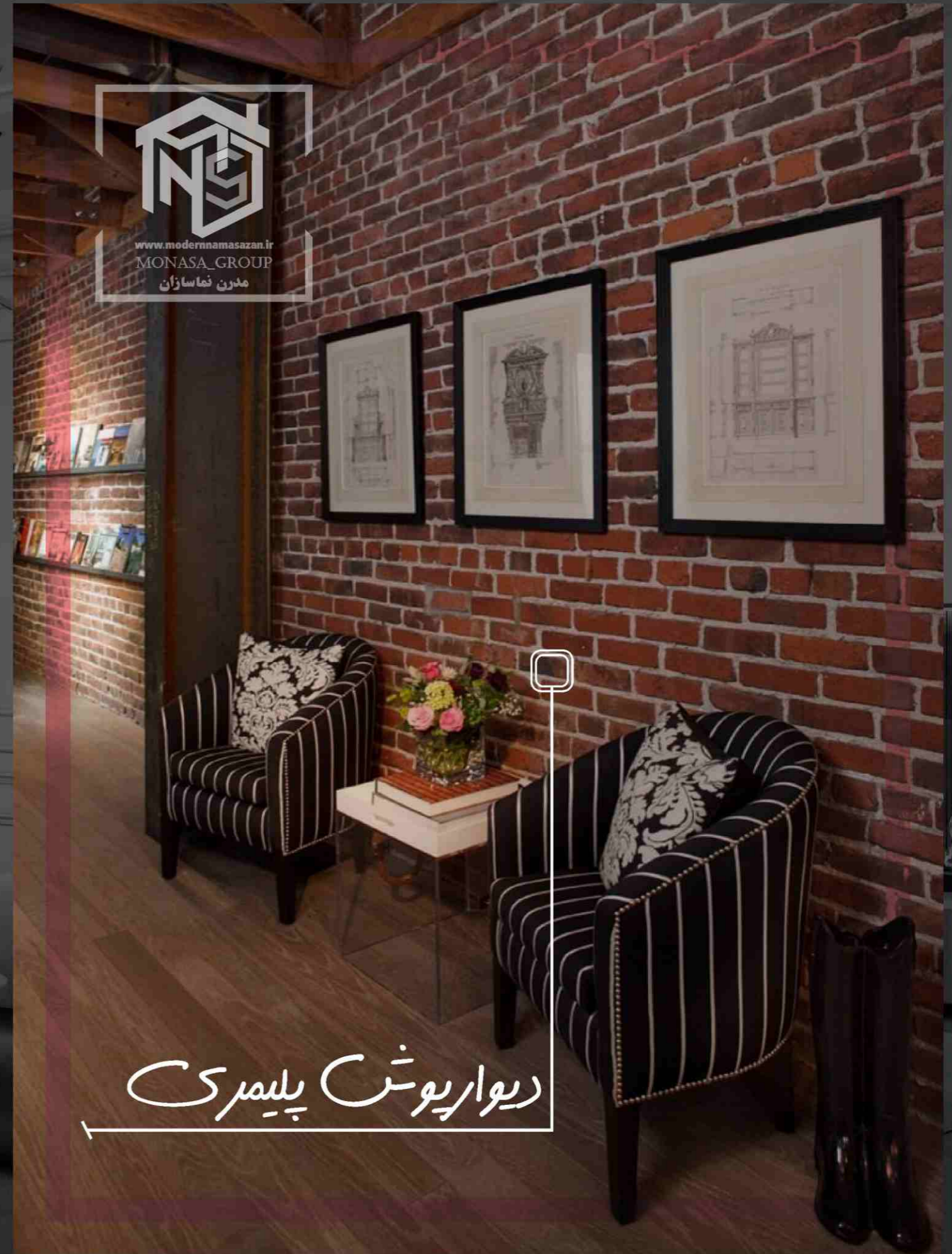

# دیوارپوشن پلیمری

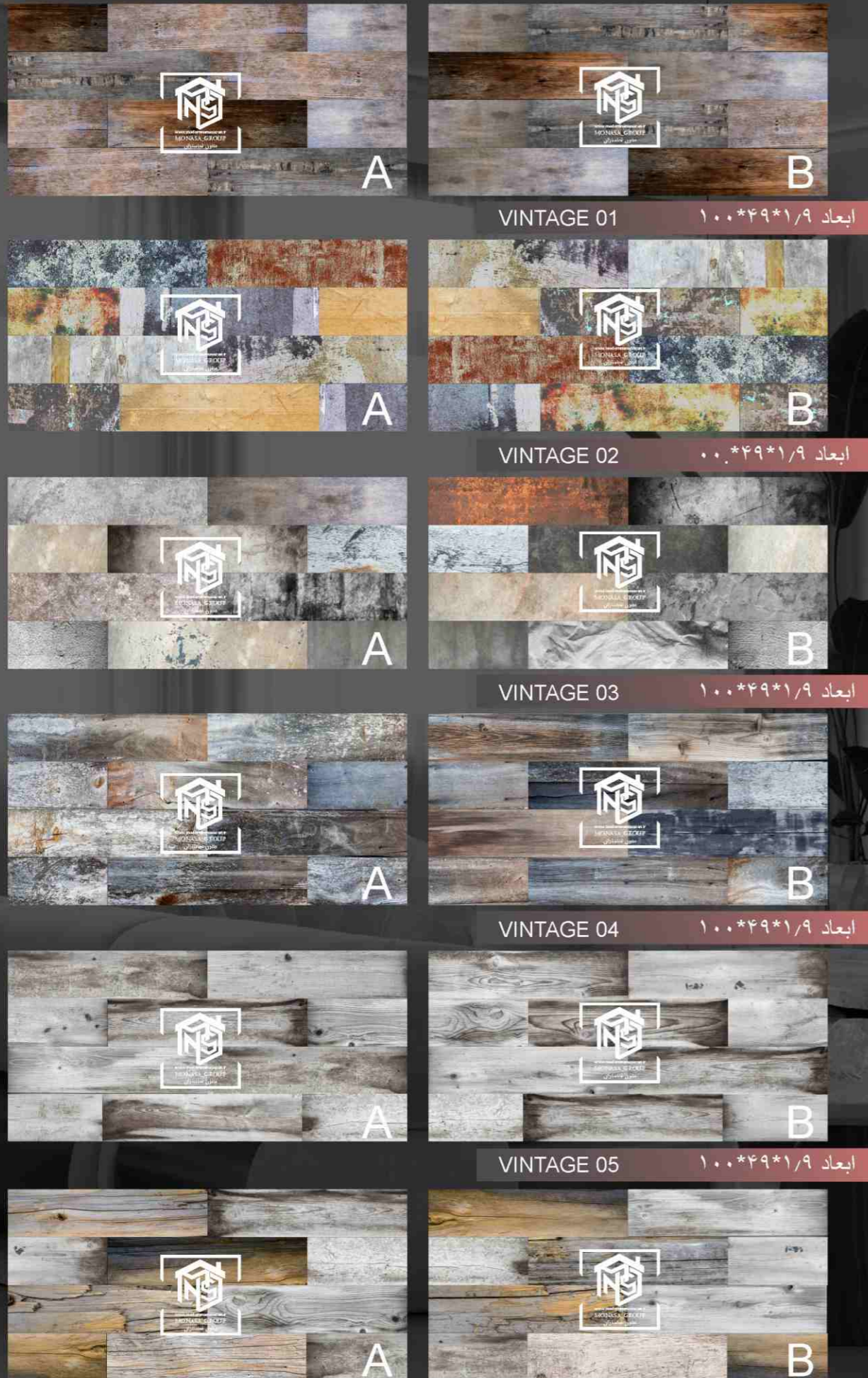

- ۱- طرح کرمه وال
- ۲- طرح وینتیج
- ۳- طرح بتن آکسپوز
- ۴- طرح کالرفال
- ۵- طرح اسلیپلی
- ۶- طرح وارنل شیت
- ۷- طرح راش
- ۸- طرح آجر
- ۹- طرح کنده و وود پینل
- ۱۰- طرح هندسی



# دیوارپوش پلیمری طرح کالرفال و اسلیمی



COLOR 01 ابعاد ۱۰۰\*۴۹\*۱/۹



COLOR 02 ابعاد ۱۰۰\*۴۹\*۱/۹



COLOR 04 ابعاد ۱۰۰\*۴۹\*۱/۹



COLOR 03 ابعاد ۱۰۰\*۴۹\*۱/۹



COLOR 06 ابعاد ۱۰۰\*۴۹\*۱/۹



COLOR 05 ابعاد ۱۰۰\*۴۹\*۱/۹



COLOR 07 ابعاد ۱۰۰\*۴۹\*۱/۹



ESLIMI 01 ابعاد ۱۰۰\*۴۹\*۱/۹



# دیوارپوش پلیمری طرح بتن آکسپوز



EXPOSE 01 ابعاد ۱۰۰\*۴۹\*۱/۹



EXPOSE 02 ابعاد ۱۰۰\*۴۹\*۱/۹



EXPOSE 04 ابعاد ۱۰۰\*۴۹\*۱/۹



EXPOSE 03 ابعاد ۱۰۰\*۴۹\*۱/۹



EXPOSE 06 ابعاد ۱۰۰\*۴۹\*۱/۹



EXPOSE 05 ابعاد ۱۰۰\*۴۹\*۱/۹



EXPOSE 08 ابعاد ۱۰۰\*۴۹\*۱/۹



EXPOSE 07 ابعاد ۱۰۰\*۴۹\*۱/۹



# دیوارپوش پلیمری طرح راش ۴ و ۵ کتاب



RUSH 01 ابعاد ۲۰۰۰\*۴۹\*۱/۹



RUSH 02 ابعاد ۱۰۰۰\*۴۹\*۱/۹



RUSH 03 ابعاد ۱۰۰۰\*۴۹\*۱/۹



RUSH 05 ابعاد ۱۰۰۰\*۴۹\*۱/۹



RUSH 07 ابعاد ۱۰۰۰\*۴۹\*۱/۹



RUSH 04 ابعاد ۱۰۰۰\*۴۹\*۱/۹



RUSH 06 ابعاد ۱۰۰۰\*۴۹\*۱/۹



# دیوارپوش پلیمری طرح ماربل شیت



MARBLE 01 ابعاد ۱۰۰۰\*۴۹\*۱/۹



MARBLE 02 ابعاد ۱۰۰۰\*۴۹\*۱/۹



MARBLE 03 ابعاد ۱۰۰۰\*۴۹\*۱/۹

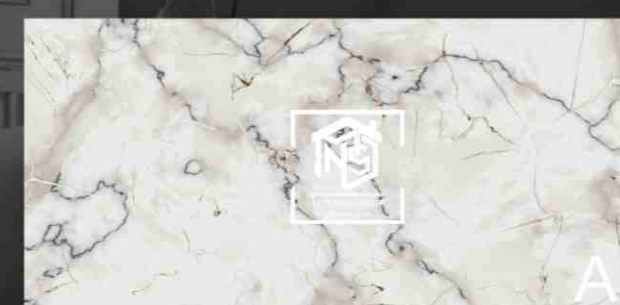

MARBLE 04 ابعاد ۱۰۰۰\*۴۹\*۱/۹



MARBLE 05 ابعاد ۱۰۰۰\*۴۹\*۱/۹



# دیوارپوش پلی‌وودی طرح کنده و وود پنل



WOOD 01 ابعاد ۱۰۰\*۲۹\*۱/۹



WOOD 02 ابعاد ۱۰۰\*۲۹\*۱/۹



WOOD 03 ابعاد ۱۰۰\*۲۹\*۱/۹

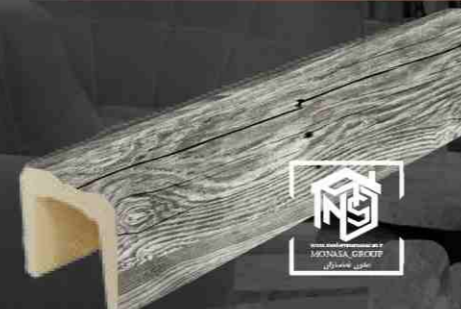

WOOD 04 ابعاد ۱۰۰\*۲۹\*۱/۹



WOOD PANEL 01 ابعاد ۱۰۰\*۴۹\*۱/۹



WOOD PANEL 03 ابعاد ۱۰۰\*۴۹\*۱/۹



WOOD PANEL 02 ابعاد ۱۰۰\*۴۹\*۱/۹



# دیوارپوش پلی‌وودی طرح آجر



AJOR 02 ابعاد ۹۹\*۴۹\*۱/۹

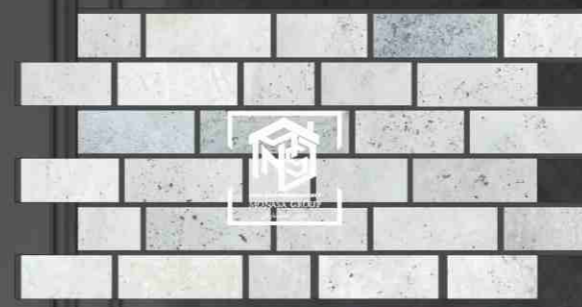

AJOR 04 ابعاد ۹۹\*۴۹\*۱/۹



AJOR 06 ابعاد ۹۹\*۴۹\*۱/۹



AJOR 08 ابعاد ۹۹\*۴۹\*۱/۹



AJOR 10 ابعاد ۹۹\*۴۹\*۱/۹



AJOR 01 ابعاد ۹۹\*۴۹\*۱/۹



AJOR 03 ابعاد ۹۹\*۴۹\*۱/۹



AJOR 05 ابعاد ۹۹\*۴۹\*۱/۹



AJOR 07 ابعاد ۹۹\*۴۹\*۱/۹



AJOR 09 ابعاد ۹۹\*۴۹\*۱/۹



# دیوارپوش پلیمری طرح هندسی

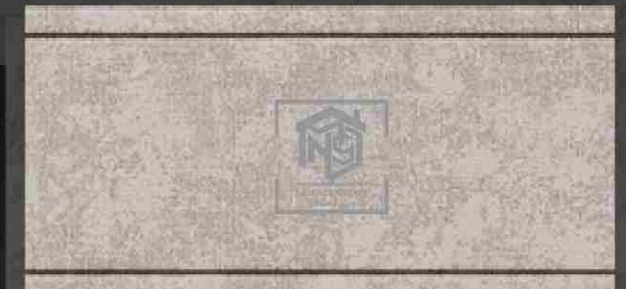

GP 01 ابعاد ۱۰۰\*۴۹\*۱/۹



GP 02 ابعاد ۱۰۰\*۴۹\*۱/۹

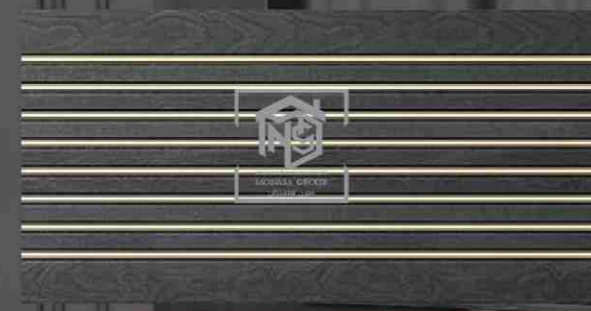

GP 04 ابعاد ۱۰۰\*۴۹\*۱/۹



GP 03 ابعاد ۱۰۰\*۴۹\*۱/۹



GP 06 ابعاد ۱۰۰\*۴۹\*۱/۹



GP 05 ابعاد ۱۰۰\*۴۹\*۱/۹



GP 08 ابعاد ۱۰۰\*۴۹\*۱/۹



GP 07 ابعاد ۱۰۰\*۴۹\*۱/۹



# خودت نصب کن! DO IT YOURSELF!

# استند فروشگاهی



بتونه و پرداخت نهایی



برقچه نصب و اصلاحات



انصباب گیری و برق کاری



بررسی و آماده سازی محل نصب



ترسیم پلان کاری پس از اجرا

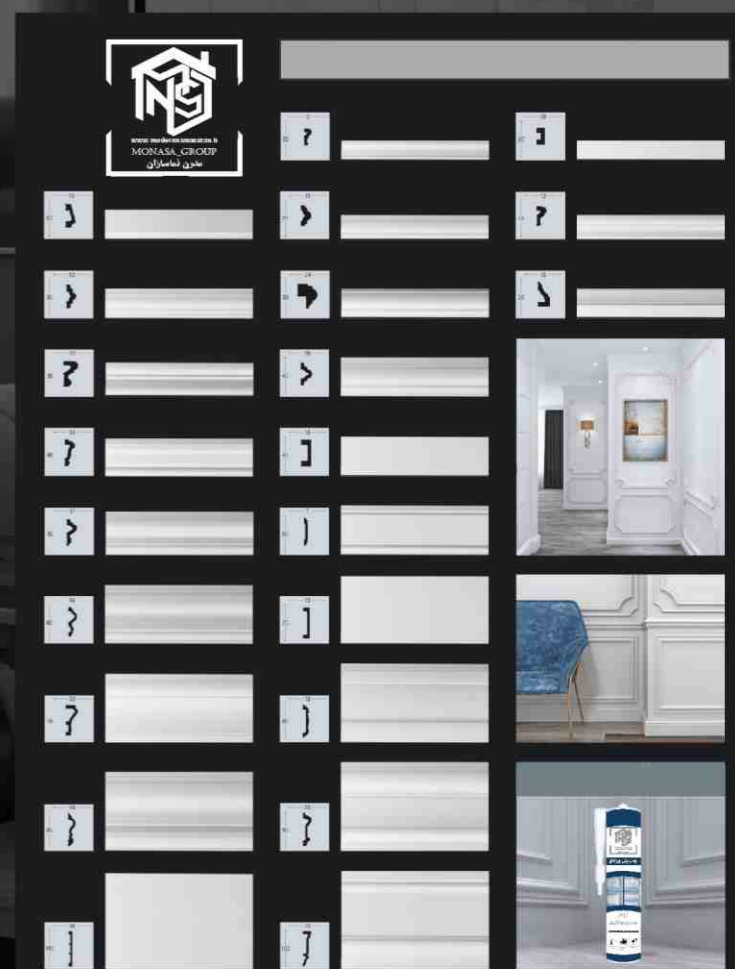



«نمونه کارهای اجرا شده»





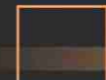
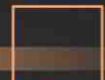
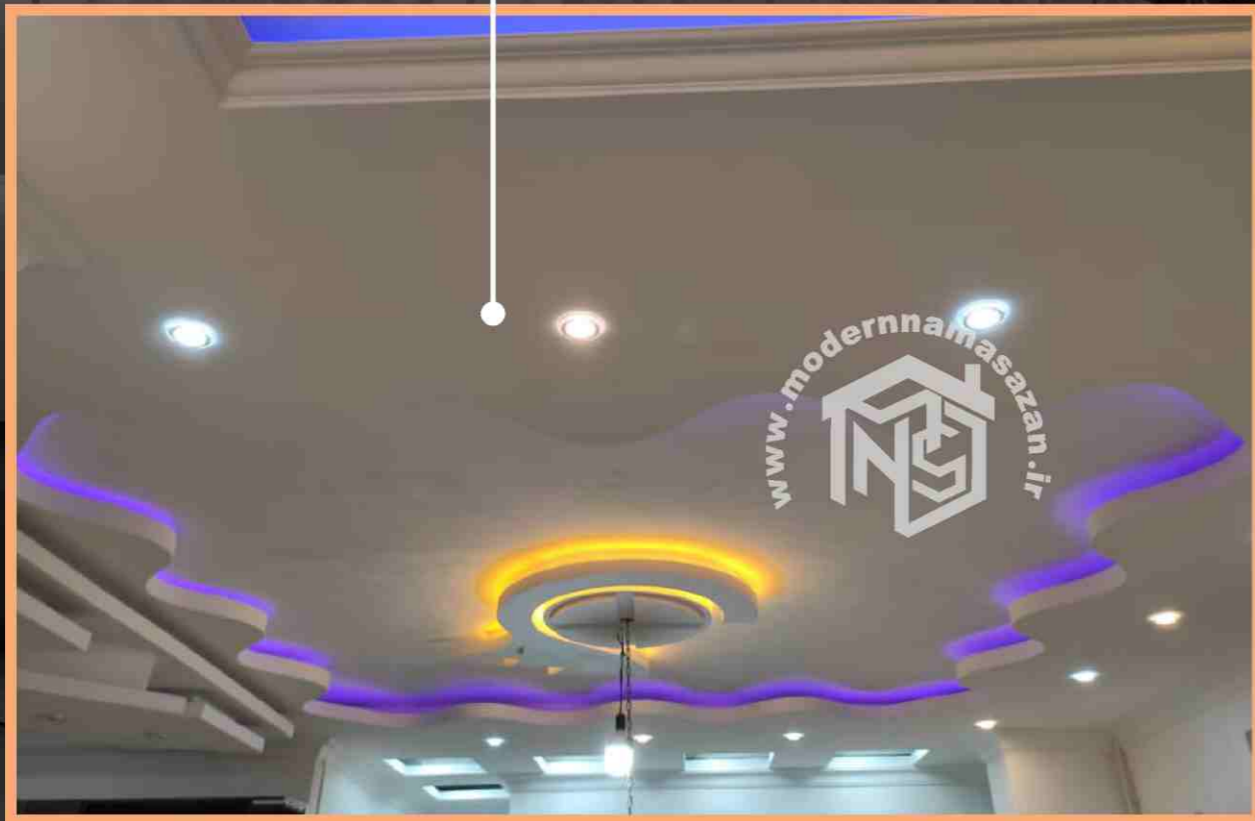

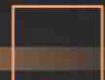

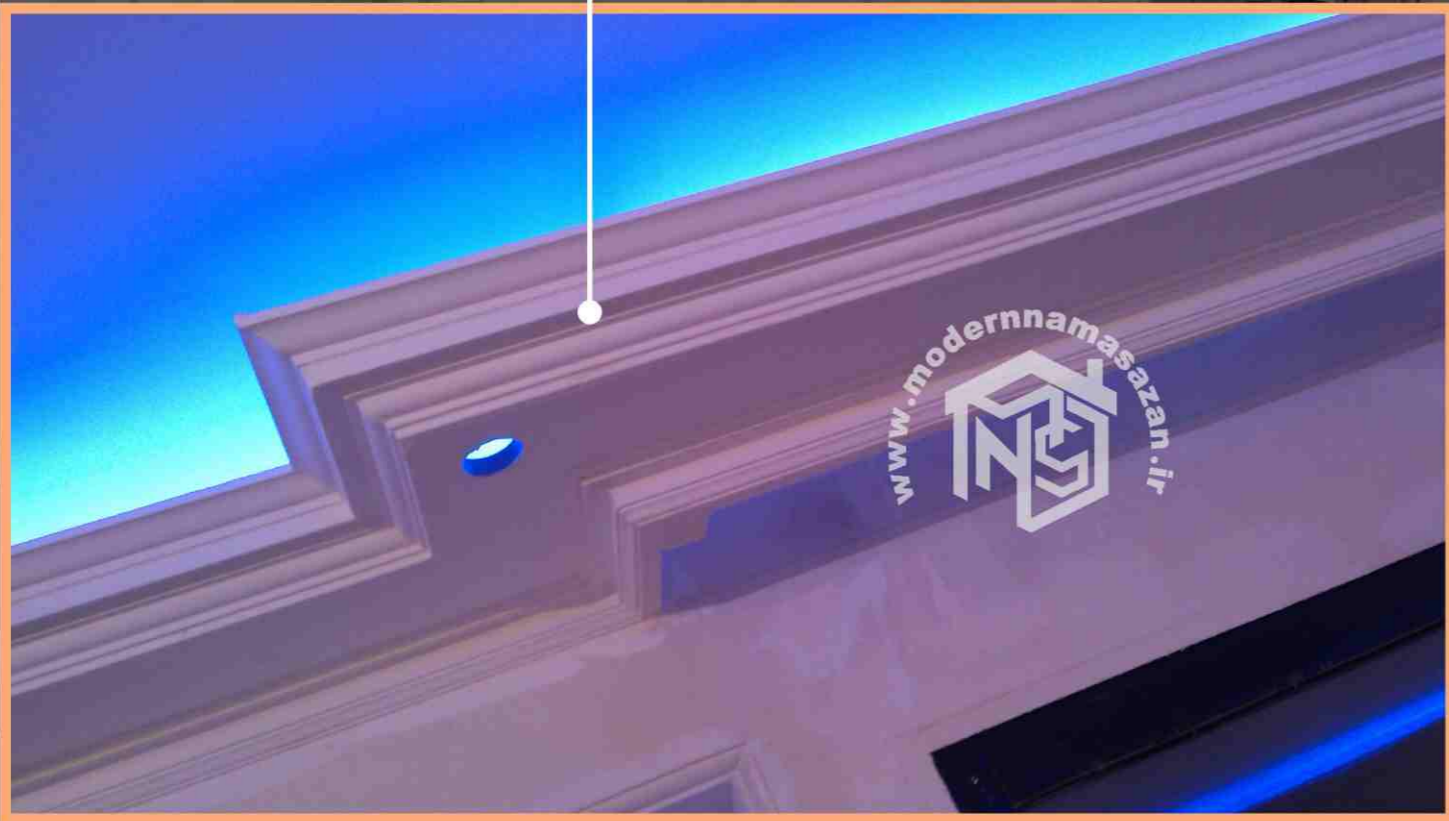
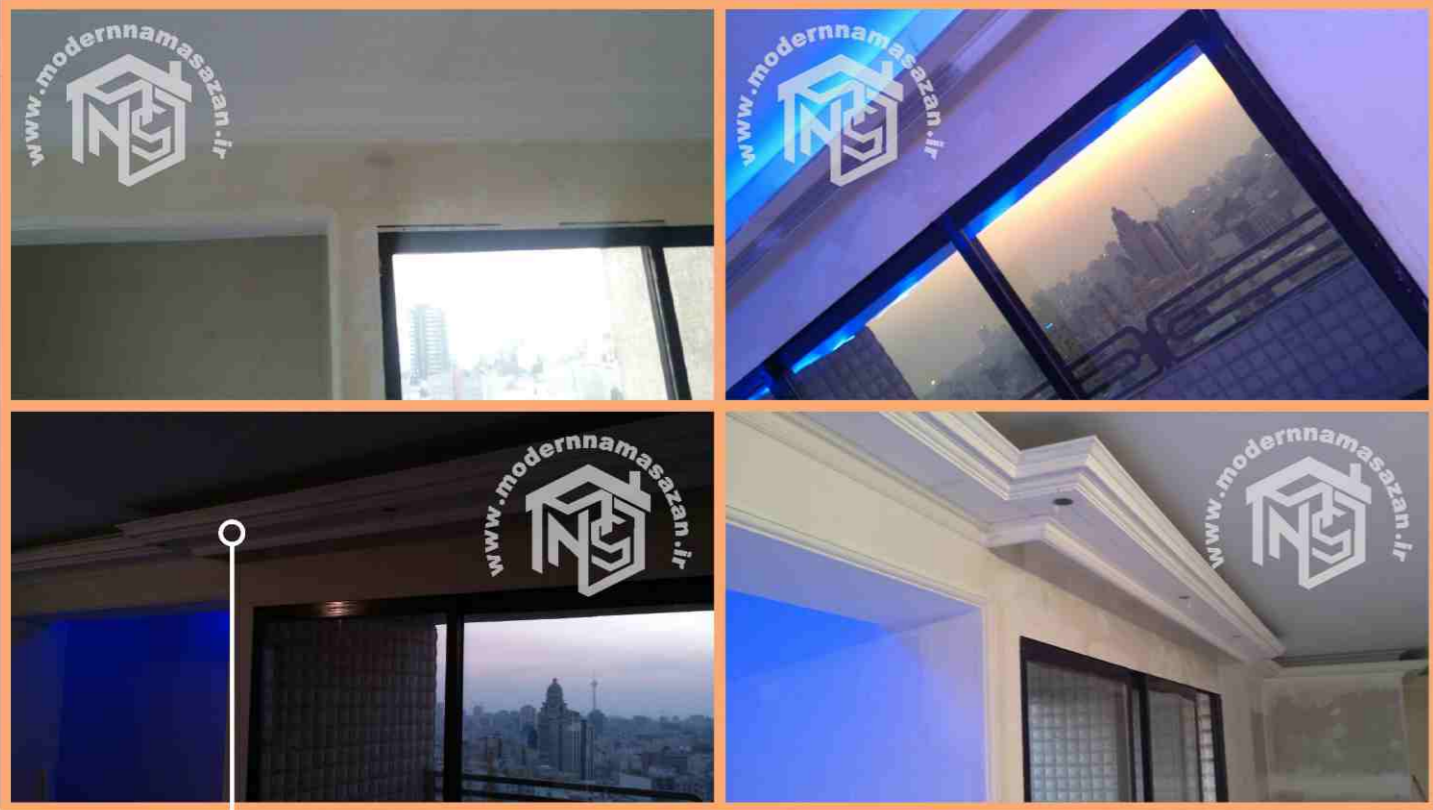

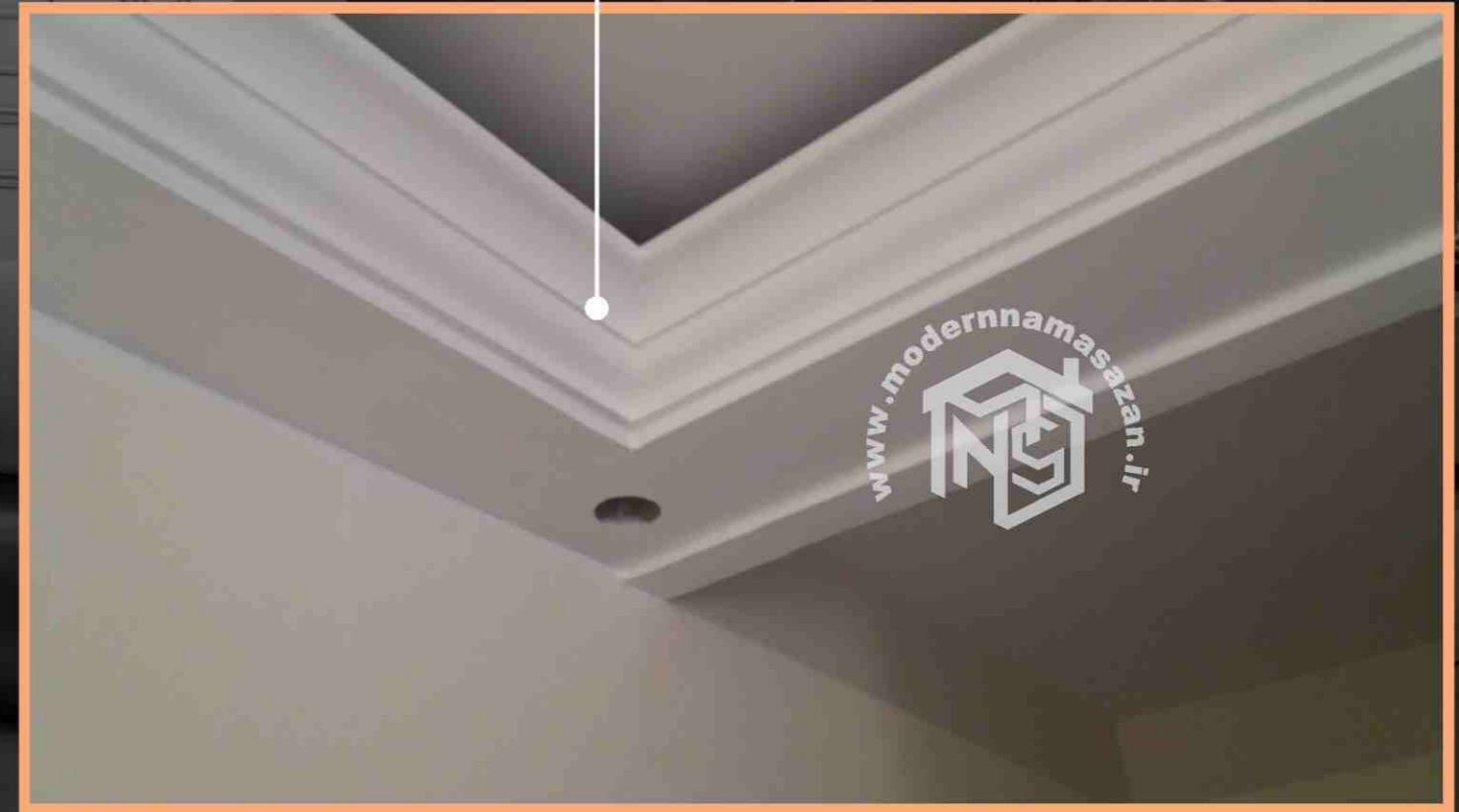
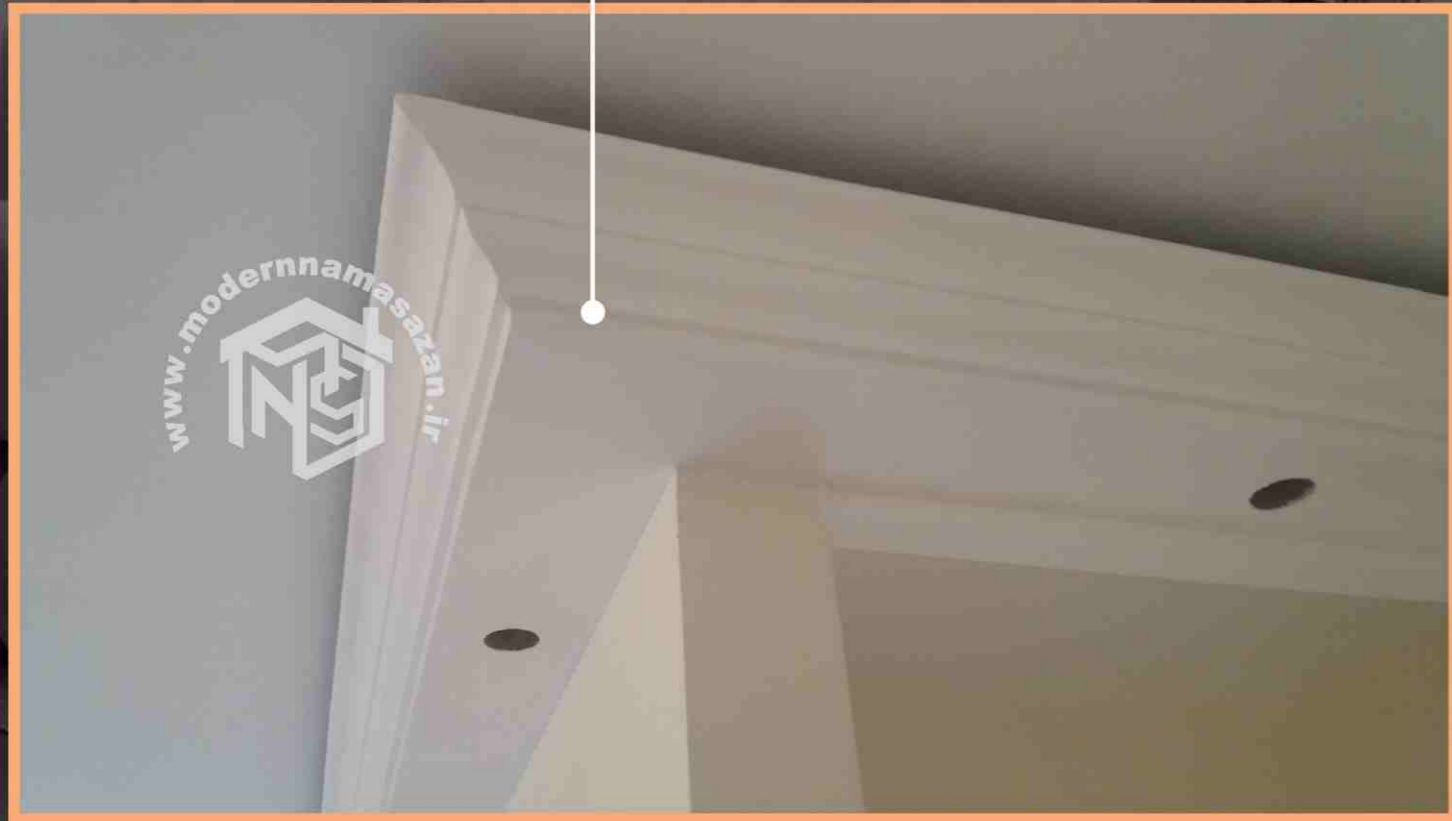
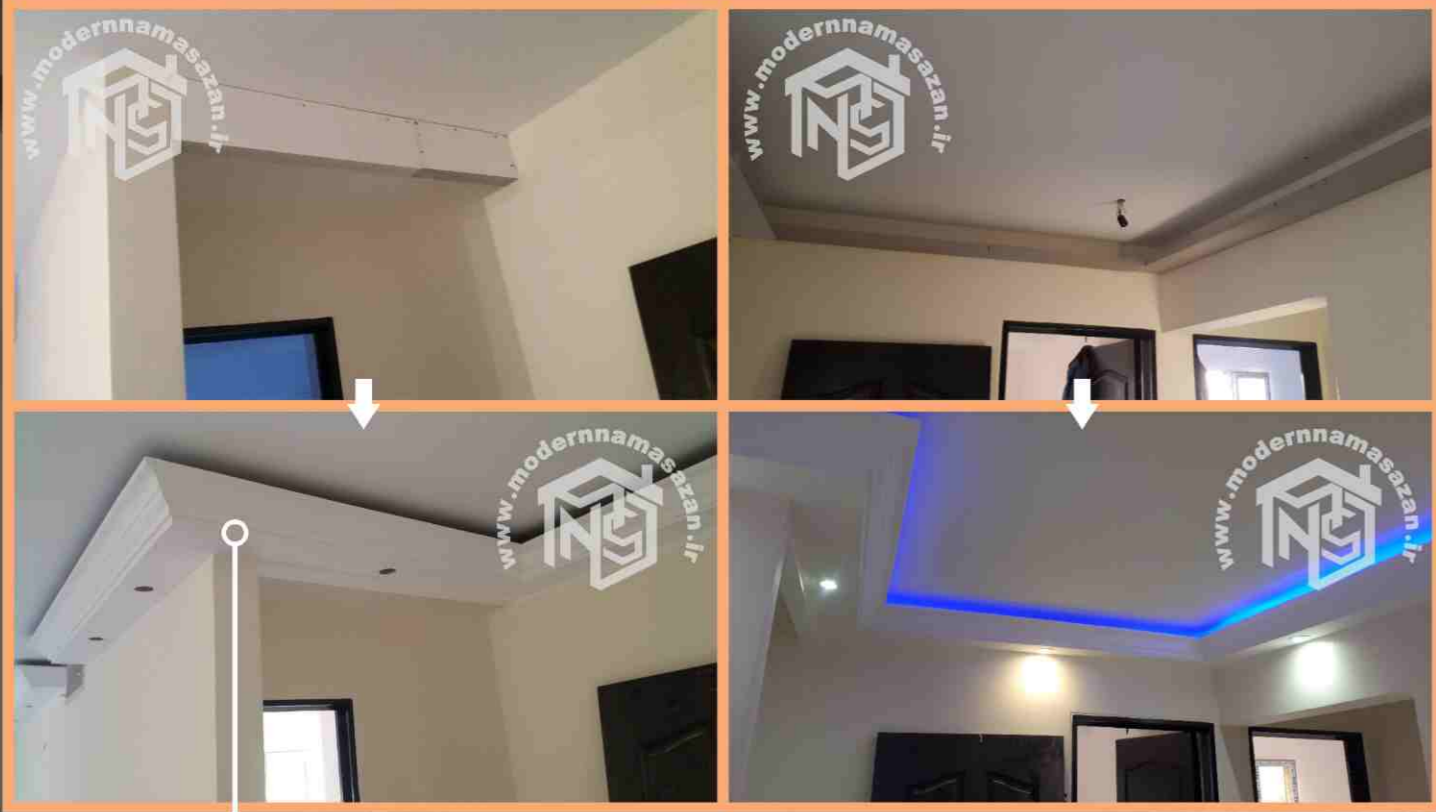



## - گروه طراحی و تولید مدرن نما سازان -

با توجه به نقش مهم طراحی داخلی و خارجی ساختمان در بهبود آسودگی یک فضای ایده آل و مطلوب، همچنین بدست آوردن یک هارمونی تکلیف مناسب با سبک و سلیقه های مختلف بر رفته از نوع نقش و نگار روی سقف و دیوار، چیدمان درست و سلیقه ها تا انتخاب رنگ و ... فراهم کردن یک زیر ساخت مناسب جهت آلودگی و خلق ایده برای متخصصان در این زمینه نیز بسیار حائز اهمیت می باشد.

گروه طراحی مدرن نما سازان سعی بر این داشته تا با به تصویر کشیدن بخش از قابلیت های این گروه تولیدی از طراحی تا اجرای کامل نماهای دکوراتیو در صنعت ساختمان همراه شما متخصصان عزیز باشد.



www.modernnamasazan.ir  
MONASA\_GROUP  
مدرن نما سازان

MONASA\_GROUP



مدرن نما سازان

www.modernnamasazan.ir

MADE IN IRAN



طبق قانون حمایت از تولید کنندگان هر گونه کپی برداری از نمونه ها همچنین استفاده از تصاویر بدون ذکر منبع ممنوع بود و پیگرد قانونی دارد.

ALL RIGHTS RESERVED.

VERSION 2022-2023

www.modernnamasazan.ir